

studio

GUIDE DE CONFIGURATION



studio

GUIDE DE CONFIGURATION

Modèle réglementaire : series P02E

Type réglementaire : P02E001 ; P02E002

Remarques, précautions et avertissements

 **REMARQUE** : une REMARQUE fournit des informations importantes qui vous aident à mieux utiliser votre ordinateur.

 **PRÉCAUTION** : une PRÉCAUTION vous avertit d'un risque de dommage matériel ou de perte de données et vous indique comment éviter le problème.

 **AVERTISSEMENT** : un AVERTISSEMENT indique un risque de dommage matériel, de blessure corporelle ou de mort.

Les informations contenues dans ce document sont sujettes à modification sans préavis.

© 2010 Dell Inc. Tous droits réservés.

Toute reproduction sous quelque forme que ce soit est interdite sans l'autorisation préalable et écrite de Dell, Inc.

Marques utilisées dans ce document : *Dell*, le logo *DELL*, *YOURS IS HERE*, *Solution Station*, et *DellConnect* sont des marques déposées de Dell Inc. ; *Intel*, *Pentium*, et *Celeron* sont des marques déposées et *Core* est une marque déposée de Intel Corporation aux Etats-Unis et autres pays ; *Microsoft*, *Windows*, *Windows Vista*, et le logo du bouton démarrer de *Windows Vista* sont soit des marques ou des marques déposées de Microsoft Corporation aux Etats-Unis et/ou autres pays ; *Blu-ray Disc* est une marque déposée de Blu-ray Disc Association ; *Bluetooth* est une marque déposée de Bluetooth SIG, Inc. et est utilisée par Dell sous licence.

Les autres marques et noms de produits pouvant être utilisés dans ce document sont reconnus comme appartenant à leurs propriétaires respectifs. Dell Inc. rejette tout intérêt propriétaire dans les marques et les noms commerciaux autres que les siens.

Mars 2010

N/P W2JRX

Rév. A00

Table des matières

Configuration de votre portable Studio	5	Gestes de la tablette tactile	30
Avant de configurer votre ordinateur	5	Contrôles multimédia	32
Branchement de l'adaptateur de CA	6	Fonctions d'affichage	36
Branchement du câble réseau (facultatif)	7	Utilisation de l'écran tactile (en option)	38
Appuyez sur le bouton d'alimentation	8	Dépose et repose de la batterie	41
Configuration de Microsoft Windows	9	Fonctions du logiciel	43
Créer un support de restauration système (Recommandé)	10	Sauvegarde Dell DataSafe Online	44
Installation de la carte SIM (facultatif)	12	Dell Dock	45
Activation ou désactivation du sans fil (facultatif)	14	Capteur de chute libre	46
Connexion à internet (facultatif)	16	Résolution des incidents	47
Utilisation de votre portable Studio	20	Problèmes d'écran tactile	47
Fonctions côté droit	20	Calibration de l'écran tactile	48
Fonctions côté gauche	24	Codes sonores	49
Fonctions sur le socle de l'ordinateur et le clavier	28	Problèmes de réseau	50
		Problèmes d'alimentation	51
		Problèmes de mémoire	53

Table des matières

Problèmes de blocage et problèmes logiciels	53	Service d'état des commandes automatisé . . .	75
Utilisation des outils d'assistance	56	Informations sur les produits	75
Dell Support Center	56	Retour d'articles pour réparation sous garantie ou avoir	76
Mes téléchargements Dell	57	Avant d'appeler	77
Messages système	57	Contacteur Dell	78
Dépanneur des conflits matériels	59	Trouver plus d'informations et de ressources	79
Dell Diagnostics	60	Caractéristiques	82
Restauration de votre système d'exploitation	64	Annexe	95
Restauration du système	65	Caractéristiques Macrovision	95
Dell DataSafe Local Backup	66	Informations pour la norme NOM, ou Norme Officielle Mexicaine (pour le Mexique seulement)	96
Support de restauration système	68	Index	97
Dell Factory Image Restore	69		
Obtention d'aide	72		
Support technique et service clientèle . . .	73		
DellConnect	73		
Services en ligne	74		

Configuration de votre portable Studio

Cette section traite de l'installation de votre portable Studio 1745/1747/1749.

Avant de configurer votre ordinateur

Pour choisir un emplacement pour votre ordinateur, vérifiez que vous pouvez accéder facilement à une prise secteur, qu'il existe une ventilation suffisante et une surface plane pour poser votre ordinateur.

La limitation de la circulation d'air autour de votre portable peut entraîner une surchauffe. Pour éviter la surchauffe, veillez à laisser au moins 10,2 cm (4 pouces) à l'arrière de l'ordinateur et un minimum de 5,1 cm (2 pouces) sur tous les autres côtés. Ne placez jamais votre ordinateur dans un espace confiné, par exemple une armoire ou un tiroir quand il est allumé.

 **AVERTISSEMENT** : ne bloquez pas les entrées d'air de l'ordinateur et n'insérez pas d'objets dedans ; évitez également toute accumulation de poussière. Ne placez pas votre ordinateur Dell™ dans un environnement peu aéré, tel qu'une mallette fermée ou sur des surfaces de tissu, telles que moquettes ou tapis lorsque celui-ci fonctionne. Le manque de ventilation risquerait de causer un incendie, d'endommager l'ordinateur ou de détériorer ses performances. Le ventilateur se met en marche lorsque l'ordinateur chauffe. Il se peut que le ventilateur fasse du bruit ; cela est tout à fait normal et ne signifie en aucun cas que le ventilateur ou l'ordinateur est défectueux.

 **PRÉCAUTION** : en posant ou en empilant des objets lourds ou aux angles vifs sur l'ordinateur, vous pouvez lui causer des dégâts permanents.

Branchement de l'adaptateur de CA

Branchez l'adaptateur de CA sur l'ordinateur puis branchez-le sur une prise secteur ou une barrette de protection contre les surtensions.

⚠ AVERTISSEMENT : l'adaptateur de CA fonctionne avec les tensions secteur disponibles dans le monde entier. Cependant, les connecteurs et les barrettes d'alimentation varient selon les pays. L'utilisation d'un câble non compatible ou le branchement incorrect du câble sur une barrette d'alimentation ou une prise secteur peut provoquer un incendie ou endommager de façon irréversible votre ordinateur.

✍ REMARQUE : branchez le cordon d'alimentation à l'adaptateur et vérifiez que le voyant sur l'adaptateur s'allume quand il est branché.

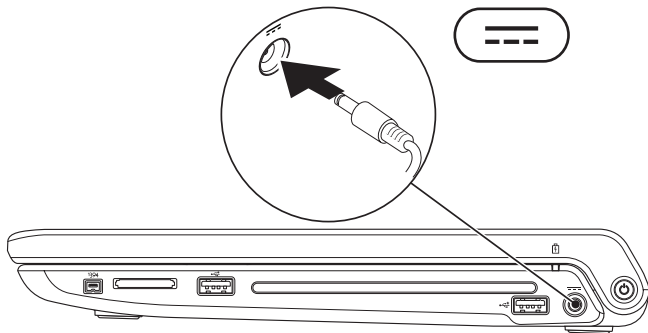

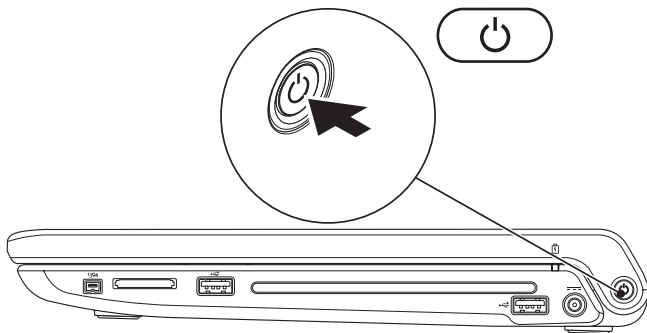

Appuyez sur le bouton d'alimentation



Configuration de Microsoft Windows

Votre ordinateur Dell est préconfiguré avec le système d'exploitation Microsoft® Windows®. Pour installer Windows à la première utilisation, suivez les instructions à l'écran. Ces étapes sont obligatoires et peuvent prendre un certain temps. Les écrans de configuration Windows vous guident dans différentes procédures, notamment l'acceptation des contrats de licence, la définition des préférences et la configuration d'une connexion Internet.

-  **PRÉCAUTION** : n'interrompez pas la procédure de configuration du système d'exploitation. Cela pourrait rendre votre ordinateur inutilisable, vous devriez alors réinstaller le système d'exploitation.
-  **REMARQUE** : pour des performances optimales de votre ordinateur, il est recommandé de télécharger et d'installer les dernières versions du BIOS et des pilotes pour votre ordinateur, disponibles sur support.dell.com.
-  **REMARQUE** : pour plus d'informations sur le système d'exploitation et les fonctionnalités, voir support.dell.com/MyNewDell.

Créer un support de restauration système (Recommandé)

 **REMARQUE** : il est recommandé de créer un support de restauration système dès que vous avez configuré Microsoft Windows.



Le support de restauration système peut être utilisé pour restaurer votre ordinateur en l'état où il se trouvait lors de l'achat de l'ordinateur, sans effacer les fichiers de données (sans avoir besoin du disque du *système d'exploitation*). Vous pouvez utiliser le support de restauration système si des modifications au matériel, logiciel, pilotes ou autres paramètres ont eu des conséquences indésirées sur l'ordinateur.

Pour créer le support de restauration système, vous aurez besoin de :

- Dell DataSafe Local Backup
- Une clef USB avec une capacité minimum de 8 Go ou DVD-R/DVD+R/Blu-ray Disc™

 **REMARQUE** : Dell DataSafe Local Backup ne supporte pas les disques réinscriptibles.

Pour créer un support de restauration système :

1. Assurez-vous que l'adaptateur de CA est connecté (voir «Branchement de l'adaptateur de CA» en page 6).
 1. Insérez le disque ou la clef USB dans l'ordinateur.
 2. Cliquez sur **Démarrer**  → **Programmes** → **Dell DataSafe Local Backup**.
 3. Cliquez sur **Créer un support de restauration**.
 4. Suivez les instructions qui s'affichent.
-  **REMARQUE** : pour des informations sur comment utiliser le support de restauration système, voir «support de restauration système» à la page 68.

Installation de la carte SIM (facultatif)

 **REMARQUE** : l'installation d'une carte SIM n'est pas obligatoire si vous utilisez une carte EVDO pour accéder à l'Internet.

L'installation d'une carte SIM (Subscriber Identity Module) sur votre ordinateur permet de vous connecter à l'Internet. Pour accéder à l'Internet, vous devez être dans la zone de couverture réseau de votre opérateur de téléphonie mobile.

Pour installer la carte SIM :

1. Eteignez l'ordinateur.
2. Déposez la batterie (voir «Dépose et repose de la batterie» en page 41).
3. A l'intérieur de la baie de batterie, glissez la carte SIM dans le logement de carte SIM.
4. Reposez la batterie (voir «Dépose et repose de la batterie» en page 41).
5. Allumez l'ordinateur.

Pour déposer la carte SIM, pressez et éjectez la carte SIM.

- 1** carte SIM
- 2** logement de carte SIM
- 3** baie de batterie

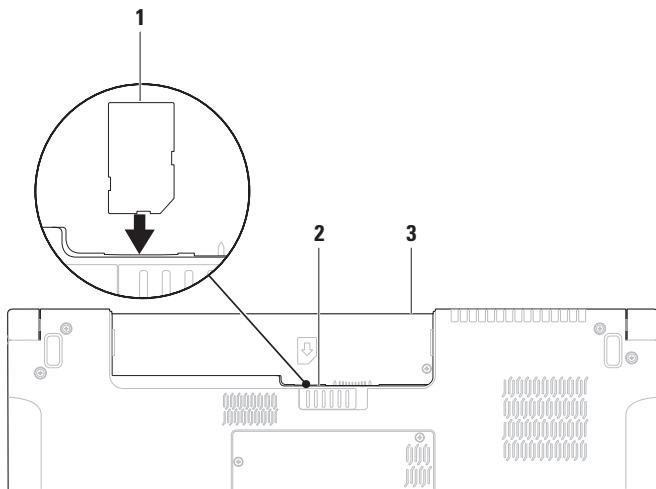

Activation ou désactivation du sans fil (facultatif)

Appuyez sur la touche  ou sur les touches <Fn><F2> du clavier pour activer ou désactiver le réseau sans fil. Les icônes sans fil actif ou inactif apparaissent à l'écran pour indiquer l'état.

Sans fil activé :

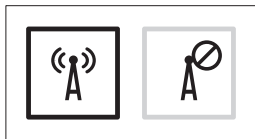

Sans fil inactif :

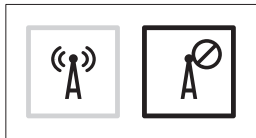

Pour plus d'informations sur le changement du comportement de la touche Fn, voir «Commandes multimédia» en page 32.

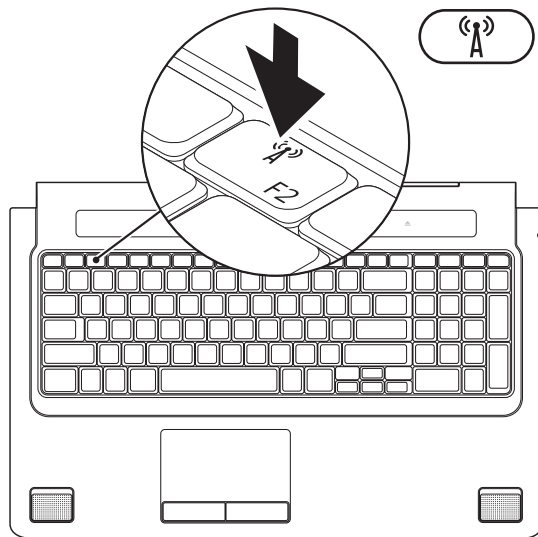

Connexion à internet (facultatif)

Pour vous connecter à internet, vous devez disposer d'un modem externe ou d'une connexion réseau et d'un fournisseur d'accès Internet (FAI).

Si votre commande ne comportait pas de modem USB ou adaptateur de réseau sans fil externe, vous pouvez en acheter un sur **www.dell.com**.

Configuration d'une connexion filaire

- Si vous utilisez une connexion d'accès à distance, branchez une ligne téléphonique au modem externe USB en option sur votre ordinateur et à la prise téléphonique murale avant de configurer la connexion Internet.
- Si vous utilisez une connexion haut débit par modem DSL, modem câble/satellite, prenez contact avec votre fournisseur d'accès Internet (FAI) ou opérateur téléphonique mobile pour les instructions de configuration.

Pour terminer la configuration de votre connexion Internet filaire, suivez les instructions de la section «Configuration de votre connexion Internet» en page 18.

Configuration d'une connexion sans fil

 **REMARQUE** : pour configurer votre routeur sans fil, voir la documentation livrée avec ce routeur.

Avant de pouvoir utiliser votre connexion à l'Internet sans fil, vous devez vous connecter à votre routeur sans fil.

Pour configurer la connexion avec un routeur sans fil :

Windows® 7

1. Vérifiez que le réseau sans fil est activé sur votre ordinateur (voir «Activation ou désactivation du sans fil» en page 14).
2. Enregistrez et fermez tous les fichiers et quittez tous les programmes.
3. Cliquez sur **Démarrer**  → **Panneau de configuration**.
4. Dans le champ de recherche, tapez *réseau*, puis cliquez sur **Centre Réseau et partage** → **Connexion à un réseau**.

5. Pour effectuer la configuration, suivez les instructions qui s'affichent à l'écran.

Windows Vista®

1. Vérifiez que le réseau sans fil est activé sur votre ordinateur (voir «Activation ou désactivation du sans fil» en page 14).
2. Enregistrez et fermez tous les fichiers et quittez tous les programmes.
3. Cliquez sur **Démarrer**  → **Connexion**.
4. Pour effectuer la configuration, suivez les instructions qui s'affichent à l'écran.

Configuration de votre connexion Internet



Les fournisseurs d'accès Internet (FAI) et leurs offres varient selon les pays. Prenez contact avec votre fournisseur d'accès Internet pour connaître les offres disponibles dans votre pays.

Si vous ne pouvez pas vous connecter à l'Internet alors que vous l'avez déjà fait auparavant, il est possible que le fournisseur d'accès Internet subisse une interruption de services. Contactez-le pour vérifier l'état des services ou essayez de vous connecter ultérieurement.



Assurez-vous de disposer des informations fournies par votre fournisseur d'accès Internet (FAI).

Si vous n'avez pas de FAI, l'assistant **Connexion à l'Internet** peut vous aider à en choisir un.

Pour configurer votre connexion Internet :
Windows 7

1. Enregistrez et fermez tous les fichiers et quittez tous les programmes.
2. Cliquez sur **Démarrer**  → **Panneau de configuration**.
3. Dans le champ de recherche, tapez *réseau*, puis cliquez sur **Centre Réseau et partage** → **Configurer une nouvelle connexion ou un nouveau réseau** → **Se connecter à internet**. La fenêtre **Se connecter à internet** apparaît.
 **REMARQUE** : si vous ne savez pas quel type de connexion choisir, cliquez sur **M'aider à choisir** ou prenez contact avec votre fournisseur d'accès Internet.
4. Suivez les instructions à l'écran pour utiliser les informations de configuration fournies par votre FAI et terminez la configuration.

Windows Vista

1. Enregistrez et fermez tous les fichiers et quittez tous les programmes.
 2. Cliquez sur **Démarrer**  → **Panneau de configuration**.
 3. Dans le champ de recherche, tapez *réseau*, puis cliquez sur **Centre Réseau et partage** → **Configurer une nouvelle connexion ou un nouveau réseau** → **Se connecter à internet**.
La fenêtre **Se connecter à internet** apparaît.
-  **REMARQUE** : si vous ne savez pas quel type de connexion choisir, cliquez sur **M'aider à choisir** ou prenez contact avec votre fournisseur d'accès Internet.
4. Suivez les instructions à l'écran pour utiliser les informations de configuration fournies par votre FAI et terminez la configuration.

Utilisation de votre portable Studio

Cette section donne des informations sur les fonctions disponibles sur votre portable Studio 1745/1747/1749.

Fonctions côté droit

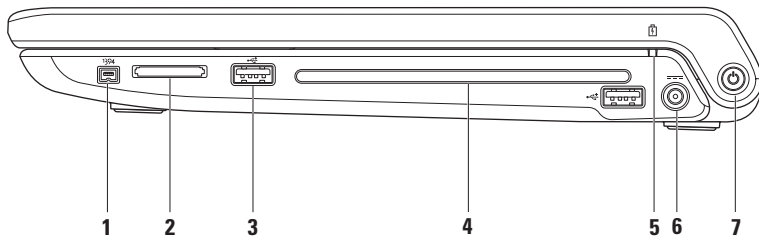

1  **Connecteur IEEE 1394a** – Se connecte aux périphériques multimédia série à haute vitesse, tel qu'une caméra vidéo digitale.

2 Lecteur de carte mémoire multimédia 8 en 1 – Constitue un moyen pratique et rapide de visualiser et de partager des photos numériques, de la musique, des vidéos et des documents stockés sur une carte mémoire :

- Carte mémoire Secure Digital (SD)
- Carte entrée/sortie Secure Digital (SDIO)
- Carte SDHC (Secure Digital High Capacity)
- Carte SDHD (Secure Digital High Density)
- Memory Stick
- Memory Stick PRO
- Carte multimédia (MMC)
- xD-Picture Card

REMARQUE : votre ordinateur est livré avec un cache en plastique dans le logement de carte mémoire. Les caches protègent les logements non utilisés contre la poussière et les particules en suspens. Conservez le cache pour l'utiliser lorsqu'il n'y a pas de carte mémoire installée dans le logement. Les caches provenant d'autres ordinateurs ne sont pas adaptés à votre ordinateur.

3  **Connecteurs USB 2.0 (2)** – Permettent de connecter des périphériques USB, tels qu'une souris, un clavier, une imprimante, un lecteur externe ou un lecteur MP3.

4 Lecteur optique – Permet de lire ou enregistrer des CD, DVD, Blu-ray Disc (facultatif). Vérifiez que vous insérez le disque côté imprimé vers le haut.

 **PRÉCAUTION** : n'utilisez pas de disques de dimension ou forme non standard (y compris les mini-CD et mini-DVD), sous peine d'endommager le lecteur.

Placez le disque au centre de la fente, étiquette vers le haut et poussez doucement le disque dans la fente. Le lecteur tirera automatiquement le disque et commencera à en lire le contenu.

5  **Voyant d'état de la batterie** – S'allume ou clignote également pour indiquer l'état de charge de la batterie. Le témoin indique les états suivants quand l'ordinateur est alimenté par l'adaptateur de AC:

- Eteint – la batterie est chargée de manière suffisante ou l'ordinateur est éteint.
- Blanc fixe – la batterie est chargée.
- Orange fixe – le niveau de charge de la batterie est faible et la batterie est en cours de chargement.

la batterie:

- Eteint – la batterie totalement chargée.
 - Orange clignotant – la charge de la batterie est très faible et vous devriez soit brancher l'adaptateur de CA, soit enregistrer et fermer tous vos documents ouverts et applications.
-

6  **Connecteur de l'adaptateur de CA** – Permet de brancher l'adaptateur de CA pour alimenter l'ordinateur et charger la batterie.

7  **Bouton et voyant d'alimentation** – Une pression allume ou éteint l'ordinateur. Le voyant de ce bouton indique les états suivants de l'alimentation :

- Blanc fixe – L'ordinateur est allumé.
 - Blanc clignotant – L'ordinateur est en mode veille.
 - Eteint – L'ordinateur est éteint ou en mise en veille prolongée.
-

Fonctions côté gauche

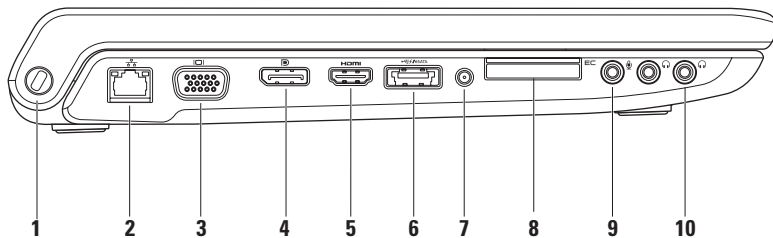



1 Fente pour câble de sécurité – Permet de rattacher à votre ordinateur un câble de sécurité vendu dans le commerce.

REMARQUE : avant d'acheter un câble de sécurité, vérifiez qu'il est bien compatible avec la fente pour câble de sécurité de votre ordinateur.

2  Connecteur réseau – Connecte votre ordinateur à un réseau ou périphérique haut débit si vous utilisez un signal de réseau filaire. Les deux témoins près du connecteur signalent l'état et l'activité sur une connexion réseau filaire.

3  Connecteur VGA – Permet de brancher des périphériques vidéo, par exemple un moniteur ou un projecteur.

4  Connecteur DisplayPort – Connecteur standard d'interface numérique assurant la prise en charge de moniteurs et de projecteurs DisplayPort externes.

5  Connecteur HDMI – Permet de brancher un téléviseur pour y transférer les signaux vidéo et audio 5.1.

REMARQUE : avec un moniteur, seul le signal audio est lu.



- 6** **Connecteur combiné eSATA/USB avec PowerShare** – Permet de brancher des périphériques de stockage compatibles eSATA (par exemple disques durs ou lecteurs optiques externes) ou périphériques USB (tels que souris, clavier, imprimante, lecteur externe ou lecteur MP3). La fonction USB PowerShare permet de charger des périphériques USB que l'ordinateur soit allumé ou non, ou en mode veille.

REMARQUE : certains périphériques USB peuvent ne pas se charger quand l'ordinateur est éteint ou en état de veille. Dans ces cas, allumez l'ordinateur pour charger le périphérique.

REMARQUE : si vous éteignez votre ordinateur pendant la charge d'un périphérique USB, la charge du périphérique s'arrête. Pour poursuivre la charge, débranchez le périphérique USB et rebranchez-le.

REMARQUE : le système USB PowerShare se coupe automatiquement quand il ne reste plus que 10 % de la charge de la batterie.

- 7** **Connecteur d'entrée d'antenne (sur les modèles compatibles)** – Permet de brancher une antenne externe pour afficher des programmes à l'aide d'une carte tuner TV (en option).
-

-
- 8  **Logement ExpressCard** – Peut fournir de la mémoire supplémentaire, assurer des communications avec ou sans fil, ou proposer des fonctions multimédia ou de sécurité. Le logement prend en charge les cartes ExpressCard de 34 mm.

REMARQUE : le logement ExpressCard est conçu exclusivement pour les cartes ExpressCard. Il n'est PAS compatible avec les cartes PC.

REMARQUE : votre ordinateur est livré avec un cache en plastique dans le logement de carte ExpressCard. Les caches protègent les logements non utilisés contre la poussière et les particules en suspens. Conservez le cache pour l'utiliser lorsqu'il n'y a pas de carte installée dans le logement. Les caches provenant d'autres ordinateurs ne sont pas adaptés à votre ordinateur.

-
- 9  **Connecteur entrée audio/microphone** – Permet de brancher un microphone ou signal d'entrée à utiliser avec des programmes audio.

-
- 10  **Connecteurs de sortie audio/casque (2)** – Permet de brancher une ou deux paires d'écouteurs, ou d'envoyer un signal audio à un haut-parleur ou système audio. Le signal audio est le même pour les deux connecteurs.
-

Fonctions sur le socle de l'ordinateur et le clavier

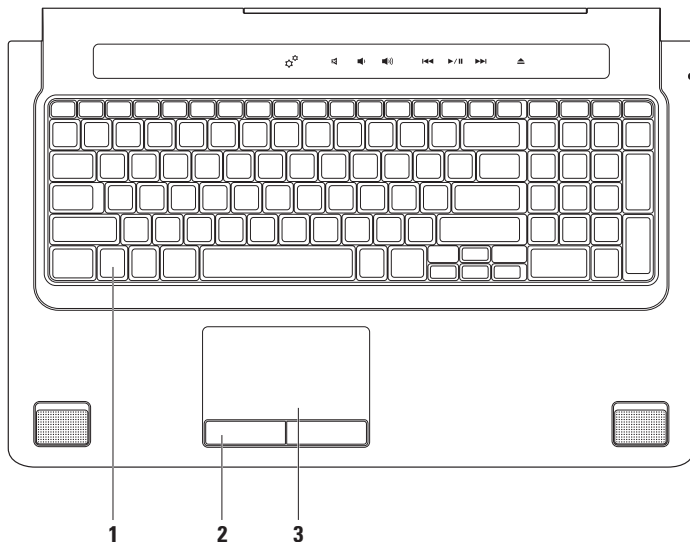

1 Clavier/Clavier rétroéclairé (en option) – Si vous avez acheté le clavier rétroéclairé en option, la touche F6 comporte l'icône de rétroéclairage de clavier . Le clavier rétroéclairé assure la visibilité dans les ambiances sombres en éclairant tous les symboles des touches.

Les touches de commande multimédia se trouvent aussi sur le clavier. Ces touches commandent la lecture de CD, DVD, Blu-ray Disc™ (en option) et autres supports.

 **Réglages de luminosité du rétroéclairage du clavier** – Appuyez sur <F6> pour parcourir les trois états d'éclairage (dans l'ordre) :

- a. demi-luminosité du clavier
- b. pleine luminosité du clavier
- c. pas d'éclairage

Pour plus d'informations sur le clavier, voir le *Guide technique Dell*.

2 Boutons de la tablette tactile – Assurent les fonctions des clics gauche et droit d'une souris.

3 Tablette tactile – Offre les fonctionnalités d'une souris pour déplacer le curseur, faire glisser ou déplacer des éléments sélectionnés et cliquer à gauche en frappant sur la surface.

La tablette tactile assure la prise en charge des fonctions de Défilement, Basculement, Zoom, Rotation. Pour modifier les paramètres de la tablette tactile, faites un double-clic sur l'icône **Tablette tactile Dell** dans la zone de notification du bureau.

Gestes de la tablette tactile

 **REMARQUE** : certains gestes pourraient être désactivés par défaut. Pour modifier les paramètres de la tablette tactile, faites un double-clic sur l'icône **Tablette tactile Dell** dans la zone de notification du bureau.

Gestes à deux doigts

Défilement – Permet de faire défiler le contenu. La fonction de défilement inclut :

Défilement automatique vertical – Permet de faire défiler vers le haut ou vers le bas sur la fenêtre active.

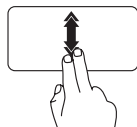

Déplacez deux doigts vers le haut ou vers le bas rapidement pour activer le défilement vertical automatique.

Tapez sur la tablette tactile pour arrêter le défilement automatique.

Défilement automatique horizontal – Permet de faire défiler vers la gauche ou vers la droite sur la fenêtre active.

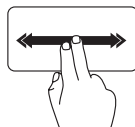

Déplacez deux doigts vers la gauche ou vers la droite rapidement pour activer le défilement automatique horizontal.

Tapez sur la tablette tactile pour arrêter le défilement automatique.

Zoom – Permet d'augmenter ou réduire le grossissement du contenu à l'écran. La fonction de zoom inclut :

Pincement – Permet de faire un zoom avant ou arrière en rapprochant ou écartant deux doigts sur la tablette tactile.

Pour un zoom avant :

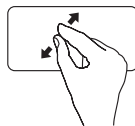

Eloignez deux doigts pour agrandir la vue de la fenêtre active.

Pour un zoom arrière :

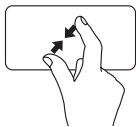

Rapprochez deux doigts pour réduire la vue de la fenêtre active.

Rotation – Permet de faire pivoter le contenu actif à l'écran. La fonction de rotation inclut :

Pivotement – Permet de faire pivoter le contenu actif par incréments de 90° à l'aide de deux doigts quand l'un reste fixe et que l'autre pivote.

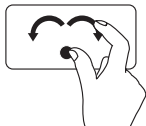

En maintenant le pouce en place, déplacez l'index en arc vers la droite ou vers la gauche pour faire pivoter l'élément sélectionné de 90° dans le sens horaire ou antihoraire.

Gestes à trois doigts

Basculement – Permet de faire basculer le contenu vers l'avant ou vers l'arrière selon le sens du geste.

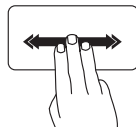

Déplacez rapidement trois doigts dans le sens voulu pour basculer le contenu de la fenêtre active.

Contrôles multimédia

Les contrôles multimédia sont accessibles par les touches de commande multimédia du clavier ou les commandes tactiles multimédia situées au-dessus du clavier.

Touches de commande multimédia

Vous pouvez configurer les touches de contrôle multimédia du clavier en utilisant le **System Setup** (BIOS) (programme de configuration système) ou le **Windows Mobility Center** (Centre de mobilité Windows).

Utilitaire (BIOS) Configuration système

Pour accéder à **Function Key Behavior** (Comportement des touches de fonction) :

1. Appuyez sur <F2> pendant l'autotest au démarrage (POST) pour entrer dans le programme **System Setup** (BIOS) (programme de configuration système).



2. Dans **Function Key Behavior** (Comportement des touches de fonction), sélectionnez **Multimedia Key First** (Touche multimédia d'abord) ou **Function Key First** (Touche de fonction d'abord).

Multimedia Key First (Touche multimédia d'abord) – C'est le paramètre par défaut. L'appui sur toute touche de commande multimédia effectue l'action multimédia associée. Pour les touches de fonction, appuyez sur <Fn> + la touche de fonction voulue.

Function Key First (Touche de fonction d'abord) – L'appui sur une touche de fonction effectue la fonction associée. Pour les touches multimédia, appuyez sur <Fn> + la touche multimédia voulue.

 **REMARQUE** : l'option **Multimedia Key First** (Touche multimédia d'abord) n'est active que dans le système d'exploitation.

Centre de mobilité Windows

1. Pressez les touches <  > <X> sur le clavier ou touchez l'icône  sur les contrôles multimédia tactiles pour lancer le Centre de mobilité Windows.
2. Dans **Function Key Row** (Rangée de touches de fonction), sélectionnez **Multimedia Key** (Touche multimédia) ou **Function Key** (Touche de fonction).

Commandes de touche multimédia tactile

L'appui sur la touche de commande multimédia effectue l'action multimédia associée.

Touches de commande multimédia



Commandes de touche multimédia tactile



 Lancement du centre de mobilité Windows

 Supprime le son

 Diminue le volume

 Augmente le volume

 Lit la piste ou le chapitre précédent

 Lecture ou pause

 Lit la piste ou le chapitre suivant

 Ejecte le disque

Fonctions d'affichage

Le panneau d'affichage intègre une caméra et des microphones doubles associés.

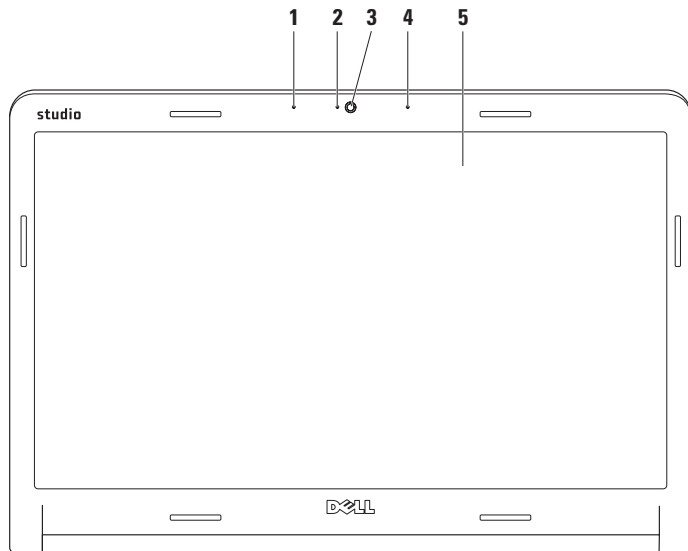

-
- 1 Microphone numérique gauche** – S'associe au microphone numérique droit pour assurer un son de haute qualité pour le dialogue en direct vidéo ou l'enregistrement de la voix.

 - 2 Voyant d'activité de la caméra** – Indique quand la caméra est allumée et éteinte.

 - 3 Caméra** – Caméra intégrée pour capture vidéo, conférence et dialogue en direct.

 - 4 Microphone numérique droit** – S'associe au microphone numérique gauche pour assurer un son de haute qualité pour le dialogue en direct vidéo ou l'enregistrement de la voix.

 - 5 Ecran** – Votre écran peut dépendre des choix effectués lors de la commande de votre ordinateur. Pour plus d'informations sur les écrans, voir *Guide technologique Dell* sur votre disque dur ou sur support.dell.com/manuals.
-

Utilisation de l'écran tactile (en option)

La fonctionnalité d'écran tactile sur votre portable transforme votre ordinateur en un écran interactif.

Dell Touch Zone

Pour lancer le logiciel Dell Touch Zone, cliquez sur **Démarrer**  → **Tous les programmes** → **Dell** → **Dell Touch Zone**.

Vous pouvez accéder aux fonctions suivantes dans le logiciel Dell Touch Zone :

- **Picture Viewer** – Consultez, organisez et modifiez vos images.
- **Dell Touch Cam** – Capturez des vidéos avec la caméra intégrée. Vous pouvez envoyer vos vidéos vers **YouTube** si vous êtes connecté à l'Internet.
- **Notes Creator** – Créez des pense-bêtes dactylographiés ou manuscrits. Ces notes apparaîtront sur le panneau d'affichage lors de votre prochain accès à Dell Touch Zone.

- **Drum Zone** – Jouez à un jeu de suivi de musique sur votre ordinateur ou jouez d'instruments à percussion synthétisés.
- **You Paint** – Dessinez, peignez et modifiez vos photos avec ce logiciel.
- **Games** – Jouez à des jeux Windows sélectionnés à interface tactile.
- **Music** – Jouez de la musique, créez des listes de lecture et explorez vos fichiers musicaux par artiste, album ou titre de chanson.
- **Internet Explorer** – Parcourez l'Internet avec la technologie multi-touch. Touchez un lien à suivre ou à télécharger.
- **Help** – Utilisez la fonction d'aide pour plus d'informations sur l'utilisation de l'écran tactile.

Une vidéo présentant les fonctions de l'écran tactile se lance au premier démarrage de votre ordinateur.

Gestes de l'écran tactile (en option)

 **REMARQUE** : certains de ces gestes peuvent ne pas fonctionner en dehors du logiciel Dell Touch Zone.

Zoom

Permet d'augmenter ou réduire le grossissement du contenu à l'écran.

Pincement – Permet de faire un zoom avant ou arrière en rapprochant ou écartant deux doigts sur l'écran.



Pour un zoom avant :
Eloignez deux doigts pour agrandir la vue de la fenêtre active.

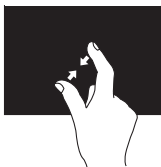

Pour un zoom arrière :
Rapprochez deux doigts pour réduire la vue de la fenêtre active.

Attente

Permet d'accéder à des informations supplémentaires en simulant un clic droit.

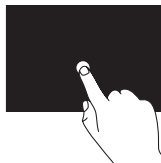

Maintenez appuyé un doigt sur l'écran tactile pour ouvrir des menus contextuels.

Basculement

Permet de faire basculer le contenu vers l'avant ou vers l'arrière selon le sens du geste.

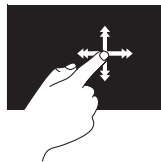

Déplacez un doigt rapidement dans le sens voulu pour parcourir le contenu de la fenêtre active, par exemple les pages d'un livre. Le feuilletage fonctionne aussi verticalement pour parcourir des contenus tels que des images ou morceaux d'une liste de lecture.

Défilement

Permet de faire défiler le contenu. Parmi les fonctions de défilement :

Panoramique – Vous permet de faire le point sur l'objet sélectionné lorsqu'il est partiellement caché.

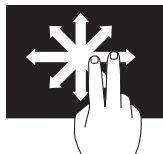

Déplacez deux doigts dans la direction voulue pour faire défiler en panoramique l'objet sélectionné.

Défilement vertical – Permet de faire défiler vers le haut ou vers le bas sur la fenêtre active.

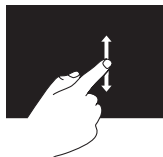

Déplacez un doigt vers le haut ou vers le bas pour activer le défilement vertical.

Défilement horizontal – Vous permet de faire défilé vers la gauche ou la droite au sein de la fenêtre active.

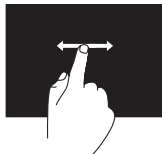

Déplacez un doigt vers la droite ou vers la gauche pour activer le défilement horizontal.

Rotation

Permet de faire pivoter le contenu actif à l'écran.

Torsion – Vous permet d'imprimer une rotation au contenu actif avec deux doigts.



En maintenant en place un doigt ou le pouce, déplacez l'autre doigt en arc vers la droite ou vers la gauche. Vous pouvez aussi faire pivoter le contenu actif en déplaçant les deux doigts d'un mouvement circulaire.

Dépose et repose de la batterie

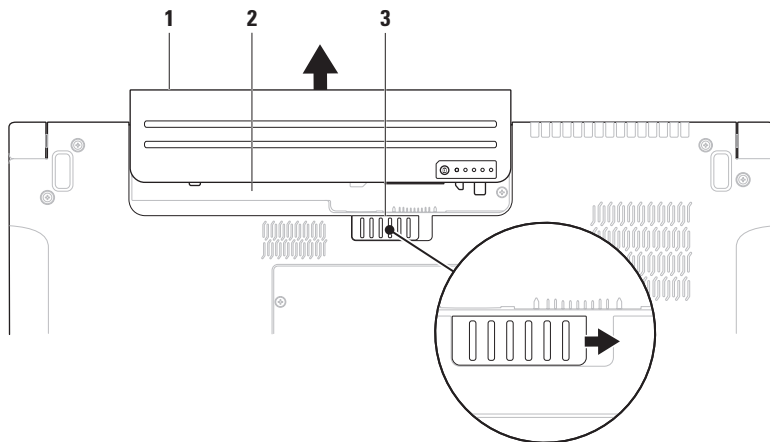

-
- 1** batterie
-
- 2** baie de batterie
-
- 3** loquet de fermeture de batterie
-

 **AVERTISSEMENT** : l'utilisation d'une batterie non compatible peut accroître le risque d'incendie ou d'explosion. Cet ordinateur ne doit utiliser qu'une batterie achetée chez Dell. N'utilisez pas de batteries provenant d'un autre ordinateur.

 **AVERTISSEMENT** : avant de retirer la batterie, arrêtez l'ordinateur et débranchez les câbles externes (y compris l'adaptateur de CA).

Pour déposer la batterie :

1. Arrêtez l'ordinateur et retournez-le.
2. Poussez le loquet de fermeture de la batterie vers le côté.
3. Glissez la batterie hors de la baie de batterie.

Pour reposer la batterie :

Glissez la batterie dans la baie de batterie jusqu'à ce qu'elle s'enclenche.

Fonctions du logiciel

 **REMARQUE** : pour plus d'informations sur les fonctions décrites dans cette section, voir le *Guide technologique Dell* sur votre disque dur ou sur support.dell.com/manuals.

Reconnaissance faciale FastAccess

Votre ordinateur peut disposer de la fonction de reconnaissance faciale FastAccess. Cette fonctionnalité vous aide à garder votre ordinateur Dell protégé en utilisant l'apparence unique de votre visage pour vérifier votre identité et donner les informations de connexion que vous devriez normalement entrer manuellement, tel qu'un nom d'utilisateur et mot de passe pour un compte Windows ou un site protégé. Pour plus d'informations, cliquez sur **Démarrer**  → **Programmes** → **FastAccess**.

Bureautique et communication

Vous pouvez utiliser votre ordinateur pour créer des présentations, brochures, cartes de vœux, prospectus et feuilles de calcul. Vous pouvez aussi modifier et consulter des photographies et images numériques. Consultez votre bon de commande pour connaître les logiciels installés sur votre ordinateur.

Après la connexion à internet, vous pouvez accéder à des sites web, configurer un compte de messagerie par e-mail, envoyer ou télécharger des fichiers, et plus encore.

Divertissement ou multimédia

Vous pouvez utiliser votre ordinateur pour lire des vidéos, utiliser des jeux, créer vos propres CD/DVD, écouter de la musique et des stations de radio par Internet. Votre lecteur de disque optique assure la prise en charge de nombreux formats de support, notamment CD, DVD et Blu-ray Disc (en option).

Vous pouvez télécharger ou copier des fichiers d'image et de vidéo depuis des périphériques portables, par exemple appareils photo numériques et téléphones portables. Les logiciels en option permettent d'organiser et de créer des fichiers musicaux et vidéo qui peuvent être enregistrés sur disque, sur des produits portables tels que les lecteurs MP3 ou appareils multimédia portatifs, ou lus et affichés directement sur des téléviseurs, projecteurs et appareils home cinéma reliés.

Sauvegarde Dell DataSafe Online

 **REMARQUE** : Dell DataSafe Online peut ne pas être disponible dans tous les pays.

 **REMARQUE** : une connexion à haut débit est recommandée pour des vitesses d'envoi et de téléchargement satisfaisantes.

Dell DataSafe Online est un service automatisé de sauvegarde et restauration qui contribue à protéger vos données et autres fichiers importants contre les événements catastrophiques : vol, incendie ou catastrophes naturelles. Vous pouvez accéder au service sur votre ordinateur à l'aide d'un compte protégé par mot de passe.

Pour plus d'informations, consultez **delldatasafe.com**.

Pour programmer des sauvegardes :

1. Faites un double-clic sur l'icône Dell DataSafe Online  dans la barre des tâches.
2. Suivez les instructions à écran.

Dell Dock

Le Dell Dock est un groupe d'icônes permettant d'accéder facilement à des applications, fichiers et dossiers fréquemment utilisés. Vous pouvez personnaliser le Dock en :

- Ajoutant ou supprimant des icônes
- Modifiant la couleur et l'emplacement du Dock
- Groupant des icônes associées en catégories
- Modifiant le comportement des icônes



Ajout d'une catégorie

1. Cliquez à droite sur le Dock, cliquez sur **Ajouter** → **Catégorie**.
La fenêtre **Ajout/Modification de catégorie** apparaît.
2. Entrez un titre pour la catégorie dans le champ **Titre**.
3. Sélectionnez une icône pour la catégorie dans la case **Sélectionner une image** :
4. Cliquez sur **Enregistrer**.

Ajout d'une icône

Glissez et déposez l'icône vers le Dock ou une catégorie.

Suppression d'une catégorie ou d'une icône

1. Cliquez à droite sur la catégorie ou l'icône sur le Dock et cliquez sur **Supprimer le raccourci** ou **Supprimer la catégorie**.
2. Suivez les instructions qui s'affichent.

Personnalisation du Dock

1. Cliquez à droite sur le Dock et cliquez sur **Paramètres avancés...**
2. Choisissez l'option voulue pour personnaliser le Dock.

Capteur de chute libre

Le capteur de chute libre protège le disque dur de votre ordinateur contre les dégâts possibles, en détectant un état de chute libre causé par un lâcher intempestif de l'ordinateur. Quand un état de chute libre est détecté, le disque dur est placé en *état sécurisé* pour le protéger contre les dégâts sur la tête de lecture/écriture et une perte de données possible. Votre disque dur revient en fonctionnement normal dès que l'état de chute libre n'est plus détecté.

Résolution des incidents

Cette partie donne des informations de dépannage sur votre ordinateur. Si vous n'arrivez pas à résoudre votre problème par les règles ci-dessous, voir «Utilisation des outils d'assistance» en page 56 ou «Contacter Dell» en page 78.

 **AVERTISSEMENT** : seul le personnel formé doit déposer le capot de l'ordinateur. Voir le *Guide de maintenance* à l'adresse support.dell.com/manuals pour des instructions avancées de réparation et de dépannage.

 **AVERTISSEMENT** : avant d'intervenir à l'intérieur de votre ordinateur, lisez les informations de sécurité fournies avec votre ordinateur. Pour plus d'informations sur les meilleures pratiques en matière de sécurité, voir la page d'accueil du site Regulatory Compliance (conformité à la réglementation), à l'adresse www.dell.com/regulatory_compliance.

Problèmes d'écran tactile

Certaines ou toutes les fonctionnalités multi-touches ne fonctionnent pas –

- Certaines fonctions de l'écran tactile peuvent être désactivées. Pour activer les fonctionnalités de l'écran tactile, cliquez sur **Démarrer**  → **Panneau de configuration** → **Matériel et audio** → **Stylet et fonction tactile**.
- La fonction multi-touch peut ne pas être prise en charge par l'application.

Si l'écran tactile commence à perdre sa réactivité –

- Calibrez l'écran tactile (coir «calibration de l'écran tactile» à la page 48)
- L'écran tactile pourrait présenter des corps étrangers (tels que des post-it) qui bloquent les récepteurs tactiles. Pour éliminer ces particules :
 - a. Eteignez l'ordinateur.
 - b. Débranchez le cordon d'alimentation de la prise murale.

 **PRÉCAUTION : n'utilisez pas d'eau ni de liquide de nettoyage pour essuyer l'écran tactile.**

- c. Utilisez un chiffon propre et non pelucheux (vous pouvez pulvériser un nettoyant doux non abrasif ou de l'eau sur le chiffon si nécessaire, mais non pas sur l'écran) et essuyez la surface et les côtés de l'écran tactile pour éliminer toute la saleté ou les empreintes de doigt.

Calibration de l'écran tactile

 **REMARQUE** : il est recommandé que vous calibrez l'écran tactile si vous avez des problèmes avec l'écran tactile ou si vous modifiez la résolution d'écran.

Pour calibrer l'écran tactile :

1. Cliquez sur **Démarrer**  → **Panneau de configuration** → **Matériel et audio** → **N-trig DuoSense™ Paramètres du Digitizer**.

2. Cliquez sur **Démarrer**.

 **REMARQUE** : ne touchez pas l'écran tant que la calibration n'est pas terminée.

3. Suivez les instructions qui s'affichent.

Codes sonores

Votre ordinateur peut émettre une série de signaux sonores lors du démarrage en cas d'erreurs ou de problèmes éventuels. Cette série de signaux, appelée «code sonore», permet d'identifier les incidents de fonctionnement de l'ordinateur. Dans ce cas, notez le code sonore et prenez contact avec Dell (voir «Contacter Dell» en page 78).

 **REMARQUE** : pour remplacer des pièces, voir le *Guide de maintenance* sur support.dell.com/manuals.

Code sonore	Problème possible
Un	Possible défaillance de la carte système – Défaillance de somme de contrôle de ROM BIOS
Deux	Pas de mémoire détectée REMARQUE : si vous avez installé ou remplacé un module de mémoire, vérifiez que ce module mémoire est installé correctement.
Trois	Possible défaillance de carte système – Erreur de jeu de puces système
Quatre	Défaillance de lecture/écriture en mémoire
Cinq	Défaillance d'horloge temps réel
Six	Panne de carte vidéo ou de puce
Sept	Panne du processeur
Huit	Panne de l'écran

Problèmes de réseau

Connexions sans fil

Si la connexion réseau sans fil est perdue – Le routeur sans fil est hors ligne ou le sans fil a été désactivé sur l'ordinateur.

- Vérifiez que votre routeur sans fil est alimenté et relié à votre source de données (modem câble ou concentrateur réseau).
- Vérifiez que le réseau sans fil est activé sur votre ordinateur (voir «Activation ou désactivation du sans fil» en page 14).
- Rétablissez votre connexion avec le routeur sans fil (voir «Configuration d'une connexion sans fil» en page 17).
- Les interférences peuvent bloquer ou interrompre votre connexion sans fil. Rapprochez l'ordinateur du routeur sans fil.

Connexions filaires

Si la connexion réseau filaire est perdue – Le câble est peut-être mal branché ou endommagé.

- Vérifiez que le câble est bien branché et n'est pas endommagé.
- Le voyant d'intégrité de liaison sur le connecteur réseau intégré permet de vérifier que votre connexion fonctionne et donne des informations sur son état :
 - Vert (droit) – Une connexion de bonne qualité est établie entre un réseau à 10 Mbps et l'ordinateur.
 - Jaune (droit) – une connexion de bonne qualité est établie entre un réseau à 100 Mbps et l'ordinateur.

- Orange (droit) – une connexion de bonne qualité est établie entre un réseau à 1000 Mbps et l'ordinateur.
- Jaune clignotant (gauche) – Il y a du trafic réseau.
- Eteint – L'ordinateur ne détecte pas de connexion physique au réseau.



REMARQUE : le voyant d'intégrité de liaison sur le connecteur réseau ne correspond qu'à la connexion réseau filaire. Le voyant d'intégrité de liaison ne donne pas l'état des connexions sans fil.

Problèmes d'alimentation

Si le voyant d'alimentation est éteint – L'ordinateur n'est pas éteint, en veille prolongée ou n'est pas alimenté.

- Appuyez sur le bouton d'alimentation.
L'ordinateur reprend son fonctionnement normal s'il est éteint ou en mode de veille prolongée.
- Réinsérez correctement le câble d'alimentation CA dans le connecteur et dans la prise secteur.
- Si l'ordinateur est branché sur une barrette d'alimentation, vérifiez que celle-ci est branchée sur une prise secteur et qu'elle est allumée.
- Retirez temporairement les périphériques de protection contre les surtensions, les barrettes d'alimentation et les rallonges pour vérifier que l'ordinateur s'allume correctement.
- Vérifiez que la prise secteur fonctionne en la testant avec un autre appareil, comme une lampe, par exemple.

Résolution des incidents

- Vérifiez les connexions du câble de l'adaptateur de CA. Si l'adaptateur de CA a un voyant, vérifiez que le voyant sur cet adaptateur de CA est allumé.

Si le voyant d'alimentation est blanc fixe et que l'ordinateur ne répond pas – L'écran peut ne pas répondre.

- Appuyez sur le bouton d'alimentation jusqu'à l'extinction de l'ordinateur avant de le rallumer.
- Si le problème persiste, contactez Dell (voir «Contacter Dell» en page 78).

Si le voyant d'alimentation clignote en blanc – L'ordinateur est en veille ou l'écran ne répond pas.

- Appuyez sur une touche du clavier, déplacez la souris connectée ou un doigt sur la tablette tactile, ou appuyez sur le bouton d'alimentation pour revenir au fonctionnement normal.
- Si l'affichage ne répond pas, appuyez sur le bouton d'alimentation jusqu'à l'extinction de l'ordinateur avant de le rallumer.
- Si le problème persiste, contactez Dell (voir «Contacter Dell» en page 78).

En cas d'interférences gênant la réception sur votre ordinateur – Un signal indésirable crée des interférences qui interrompent ou bloquent les autres signaux. Les interférences peuvent être dues à divers facteurs :

- Rallonges pour le clavier, la souris et l'alimentation.
- Trop de périphériques raccordés à une même barrette d'alimentation.
- Plusieurs barrettes d'alimentation raccordées à la même prise secteur.

Problèmes de mémoire

Si vous recevez un message indiquant que la mémoire est insuffisante –

- Enregistrez et fermez tous les fichiers ouverts et quittez tous les programmes en cours d'exécution que vous n'utilisez pas pour voir si cela permet de résoudre le problème.
- Consultez la documentation du logiciel pour prendre connaissance des besoins en mémoire minimum. Si nécessaire, installez de la mémoire supplémentaire (voir le *Guide de maintenance* sur support.dell.com/manuals).
- Réinstallez le ou les modules de mémoire dans leurs connecteurs (voir le *Guide de maintenance* à l'adresse support.dell.com/manuals pour des instructions).
- Si le problème persiste, contactez Dell (voir «Contacter Dell» en page 78).

Si vous rencontrez d'autres incidents liés à la mémoire –

- Exécutez Dell Diagnostics (voir «Dell Diagnostics» en page 60).
- Si le problème persiste, contactez Dell (voir «Contacter Dell» en page 78).

Problèmes de blocage et problèmes logiciels

Si l'ordinateur ne démarre pas – Vérifiez que le câble d'alimentation est bien branché sur l'ordinateur et sur la prise secteur.

Si un programme ne répond plus –

Fermez le programme :

1. Appuyez simultanément sur <Ctrl><Maj><Échap>.
2. Cliquez sur **Applications**.
3. Sélectionnez le programme qui ne répond plus.
4. Cliquez sur **Fin de tâche**.

Si un programme se bloque régulièrement –

Consultez la documentation du logiciel. Si nécessaire, supprimez, puis réinstallez le programme.

 **REMARQUE** : la documentation de tout logiciel ou le CD qui l'accompagne incluent généralement des instructions d'installation.

Si l'ordinateur ne répond plus ou un écran bleu uni apparaît –

 **PRÉCAUTION** : vous pouvez perdre des données si vous n'arrivez pas à arrêter correctement le système d'exploitation.

Si vous n'obtenez plus de réponse en appuyant sur une touche du clavier ou en déplaçant la souris, appuyez sur le bouton d'alimentation pendant 8 à 10 secondes jusqu'à ce que l'ordinateur s'éteigne, puis redémarrez le système.

Si un programme est conçu pour une version antérieure du système d'exploitation Microsoft® Windows® –

Exécutez l'Assistant Compatibilité des programmes. L'assistant de Compatibilité des programmes configure un programme pour qu'il fonctionne

dans un environnement comparable à celui d'une version précédente des systèmes d'exploitation Microsoft Windows.

Pour exécuter l'Assistant Compatibilité des programmes :

Windows 7

1. Cliquez sur **Démarrer**  → **Panneau de configuration** → **Programmes** → **Utiliser un programme plus ancien avec cette version de Windows**.
2. Dans l'écran d'accueil, cliquez sur **Suivant**.
3. Suivez les instructions qui s'affichent.

Windows Vista

1. Cliquez sur **Démarrer**  → **Panneau de configuration** → **Programmes** → **Utiliser un programme plus ancien avec cette version de Windows**.
2. Dans l'écran d'accueil, cliquez sur **Suivant**.
3. Suivez les instructions qui s'affichent.

En cas de problèmes logiciels –

- Sauvegardez vos fichiers immédiatement.
 - Utilisez un programme antivirus pour vérifier le disque dur ou les CD.
 - Enregistrez les fichiers ouverts et quittez tous les programmes, puis éteignez l'ordinateur par le menu **Démarrer** .
 - Consultez la documentation du logiciel ou contactez le fabricant pour obtenir des informations de dépannage :
 - Assurez-vous que le programme est compatible avec le système d'exploitation installé sur votre ordinateur.
 - Vérifiez que l'ordinateur est conforme aux exigences matérielles requises pour que le logiciel fonctionne. Voir la documentation du logiciel pour plus d'informations.
 - Vérifiez que le programme est correctement installé et configuré.
- Vérifiez que les pilotes de périphériques n'entrent pas en conflit avec le programme.
 - Si nécessaire, supprimez, puis réinstallez le programme.

Utilisation des outils d'assistance

Dell Support Center

Le **Dell Support Center** vous aide à trouver le service, support et informations spécifiques de votre système que vous recherchez.

Pour lancer l'application, cliquez sur l'icône  dans la barre des tâches.

La page d'accueil **Dell Support Center** affiche le numéro de modèle de votre ordinateur, son numéro de service, son code de service express et les informations de contact de service.

La page d'accueil contient aussi des liens permettant d'accéder à :

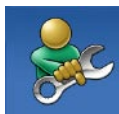

Auto-assistance (Dépannage, Sécurité, Performances du système, Réseau/Internet, Sauvegarde/Restauration et système d'exploitation Windows)



Alertes (alertes de support technique correspondant à votre ordinateur)



Assistance de Dell (support technique par DellConnect™, service client, formation et didacticiels, aide à l'utilisation avec Solution Station™, et analyse en ligne avec PCCheckUp)



A propos de votre système (documentation du système, informations de garantie, informations sur le système, mises à jour et accessoires)

Pour plus d'informations sur **Dell Support Center** et les outils d'assistance disponibles, cliquez sur l'onglet **Services** du site support.dell.com.

Mes téléchargements Dell

 **REMARQUE** : mes téléchargements Dell peut ne pas être disponible dans tous les pays.

Certains des logiciels préinstallés sur votre nouvel ordinateur Dell sont livrés sans CD ou DVD de sauvegarde. Ces logiciels sont disponibles sur Mes téléchargements DELL. Ce site web permet de télécharger des logiciels pour réinstallation ou de créer des supports de sauvegarde.

Pour s'enregistrer et utiliser Mes téléchargements Dell :

1. Allez à downloadstore.dell.com/media.
2. Suivez les intructions à l'écran pour vous enregistrer et télécharger le logiciel.
3. Réinstallez ou créez un support de sauvegarde du logiciel pour utilisation ultérieure.

Messages système

En cas de problème ou d'erreur sur votre ordinateur, celui-ci peut afficher un message système qui vous aidera à identifier la cause et l'action nécessaire pour résoudre le problème.

 **REMARQUE** : si le message affiché par l'ordinateur ne figure pas dans les exemples suivants, consultez la documentation du système d'exploitation ou du programme qui était en cours d'exécution lorsque l'incident s'est produit. Vous pouvez aussi consulter le *Guide technique Dell* sur votre disque dur ou à l'adresse support.dell.com/manuals ou contacter Dell (voir «Contacter Dell» à la page 78).

Alert! Previous attempts at booting this system have failed at checkpoint [nnnn]. For help in resolving this problem, please note this checkpoint and contact Dell Technical Support (Alerte ! Les précédentes tentatives d'amorçage du système ont échoué au point de contrôle [nnnn]. Pour faciliter la résolution de ce problème, notez ce point de contrôle et contactez l'assistance

technique Dell) – L'ordinateur a échoué trois fois pour la même erreur lors de la procédure d'initialisation. Contactez Dell (voir «Contacter Dell» en page 78).

CMOS checksum error (Erreur de somme de contrôle CMOS) – Carte système ou pile d'horloge temps réel faible. Remplacez la pile (voir le *Guide de maintenance* à l'adresse support.dell.com/manuals) ou contactez Dell (voir «Contacter Dell» à la page 78).

CPU fan failure (Panne de ventilateur du processeur) – Le ventilateur du processeur est défectueux. Remplacez le ventilateur du processeur (voir le *Guide de maintenance* à l'adresse support.dell.com/manuals).

Hard-disk drive failure (Echec de disque dur) – Panne éventuelle de disque dur pendant le test au démarrage. Contactez Dell (voir «Contacter Dell» en page 78).

Hard-disk drive read failure (Echec de lecture de disque dur) – Panne éventuelle de disque dur pendant son test au démarrage. Contactez Dell (voir «Contacter Dell» en page 78).

Keyboard failure (Panne de clavier) – Panne de clavier ou câble débranché.

Pour remplacer des pièces, voir le *Guide de maintenance* sur support.dell.com/manuals.

No boot device available (Aucun périphérique d'amorçage disponible) – Pas de partition d'amorçage sur le disque dur, le câble du disque dur n'est pas bien branché ou il n'y a aucun périphérique d'amorçage.

- Si le disque dur est le périphérique d'amorçage, assurez-vous que les câbles sont branchés, et que le disque est installé et partitionné comme périphérique d'amorçage.
- Accédez à la configuration du système et vérifiez que les informations de la séquence d'amorçage sont correctes (voir le *Guide technique Dell* à l'adresse support.dell.com/manuals).

No timer tick interrupt (Aucune interruption de la cadence de l'horloge) – Une puce de la carte système présente peut-être un dysfonctionnement ou panne de la carte système. Contactez Dell (voir «Contacter Dell» en page 78).

USB over current error (Surintensité USB) – Débranchez l'appareil USB. Votre appareil USB nécessite une puissance supérieure pour fonctionner correctement. Utilisez une source d'alimentation externe pour brancher votre périphérique USB, ou s'il comporte deux câbles USB, branchez les deux.

CAUTION - Hard Drive SELF MONITORING SYSTEM has reported that a parameter has exceeded its normal operating range. Dell recommends that you back up your data regularly. A parameter out of range may or may not indicate a potential hard drive problem (PRÉCAUTION - Le système de surveillance automatique du disque dur signale qu'un paramètre a dépassé sa plage d'utilisation normale. Il est recommandé de sauvegarder régulièrement vos données. Un paramètre hors plage peut signaler ou non un problème potentiel sur le disque dur) – Erreur SMART, panne éventuelle du disque dur. Contactez Dell (voir «Contacter Dell» en page 78).

Dépanneur des conflits matériels

Si un périphérique n'est pas détecté pendant la configuration du système d'exploitation ou est détecté mais n'est pas configuré correctement, utilisez le **Dépanneur des conflits matériels** pour résoudre cette incompatibilité.

Pour démarrer le dépanneur des conflits matériels :

1. Cliquez sur **Démarrer**  → **Aide et support**.
2. Entrez **Dépanneur des conflits matériels** dans le champ de recherche puis appuyez sur <Entrée> pour lancer la recherche.
3. Dans les résultats de recherche, sélectionnez l'option décrivant le mieux le problème et suivez les étapes suivantes de dépannage.

Dell Diagnostics

Si vous rencontrez un problème avec votre ordinateur, procédez aux vérifications décrites dans la section «Blocages et problèmes logiciels» en page 53 et exécutez Dell Diagnostics avant de contacter Dell pour obtenir une assistance technique. Il est recommandé d'imprimer ces procédures avant de commencer.

 **REMARQUE** : Dell Diagnostics ne fonctionne que sur les ordinateurs Dell.

 **REMARQUE** : le disque *Drivers and Utilities* est en option et n'est pas obligatoirement expédié avec votre ordinateur.

Voir *Caractéristiques* à la page 82 pour consulter les informations de configuration de votre ordinateur et vous assurer que le périphérique à tester apparaît dans le programme de configuration du système et qu'il est actif.

Démarrez Dell Diagnostics depuis le disque dur ou depuis le disque *Drivers and Utilities*.

Démarrage de Dell Diagnostics à partir du disque dur

Dell Diagnostics se trouve dans une partition cachée (utilitaire de diagnostics) de votre disque dur.

 **REMARQUE** : si votre ordinateur ne peut pas afficher une image à l'écran, contactez Dell (voir «Contacter Dell» en page 78).

1. Vérifiez que l'ordinateur est relié à une prise secteur dont vous avez vérifié le fonctionnement.
2. Allumez votre ordinateur (ou redémarrez-le).
3. Lorsque le logo DELL™ apparaît, appuyez immédiatement sur <F12>. Sélectionnez **Diagnostics** à partir du menu de démarrage et appuyez sur <Entrée>. Ceci peut appeler la séquence PSA (Pre-Boot System Assessment) sur votre ordinateur.

 **REMARQUE** : si vous attendez trop longtemps et que le logo du système d'exploitation apparaît, patientez jusqu'à ce que le bureau de Microsoft® Windows® s'affiche ; éteignez alors votre ordinateur et faites une nouvelle tentative.

 **REMARQUE** : si un message apparaît pour indiquer qu'aucune partition de diagnostic n'a été trouvée, lancez Dell Diagnostics depuis le disque *Drivers and Utilities*.

En cas d'appel de PSA :

- PSA démarre l'exécution des tests.
- Si le programme PSA s'achève correctement, le message suivant apparaît : «No problems have been found with this system so far. Do you want to run the remaining memory tests? This will take about 30 minutes or more. Do you want to continue? (Recommended).» (Aucun problème détecté sur ce système pour l'instant. Voulez-vous lancer les tests

de mémoire restants ? Cela peut prendre 30 minutes ou plus. Voulez-vous continuer ? (Recommandé)).

- Si vous rencontrez des problèmes de mémoire, pressez <y>, sinon pressez <n>. Le message suivant est affiché : «Booting Dell Diagnostic Utility Partition. Press any key to continue.» (Amorçage de la partition de l'utilitaire Dell Diagnostics. Appuyez sur une touche pour continuer).
- Appuyez sur une touche pour passer à la fenêtre **Choose An Option** (Choisir une option).

Si PSA n'est pas appelé :

Appuyez sur une touche pour démarrer Dell Diagnostics à partir de la partition de diagnostics du disque dur et pour passer à la fenêtre **Choose An Option** (Choisir une option).

- Sélectionnez le test à exécuter.

5. Si un problème survient lors d'un test, un message indiquant le code d'erreur et une description du problème s'affiche. Notez le code d'erreur et la description du problème avant de prendre contact avec Dell (voir «Contacter Dell» en page 78).

 **REMARQUE** : le numéro de service de votre ordinateur est affiché en haut de chaque écran de test. Le numéro de service permet d'identifier votre ordinateur lorsque vous prenez contact avec Dell.

6. A l'achèvement des tests, fermez l'écran de test pour revenir la fenêtre **Choose An Option** (Choisir une option).

7. Pour quitter Dell Diagnostics et redémarrer l'ordinateur, cliquez sur **Exit** (Quitter).

Démarrage de Dell Diagnostics à partir du disque Drivers and Utilities

 **REMARQUE** : le *disque Drivers and Utilities* est en option et n'est pas obligatoirement expédié avec votre ordinateur.

1. Insérez le disque *Drivers and Utilities*.

2. Arrêtez et redémarrez l'ordinateur. Lorsque le logo DELL apparaît, appuyez immédiatement sur <F12>.

 **REMARQUE** : si vous attendez trop longtemps et que le logo du système d'exploitation apparaît, patientez jusqu'à ce que le bureau de Microsoft® Windows® s'affiche ; éteignez alors votre ordinateur et faites une nouvelle tentative.

 **REMARQUE** : la procédure ci-dessous modifie la séquence d'amorçage pour un seul démarrage. Au démarrage suivant, l'ordinateur traitera l'ordre des périphériques de démarrage comme indiqué dans le programme de configuration du système.

3. Quand la liste des périphériques d'amorçage apparaît, sélectionnez **CD/DVD/CD-RW** et appuyez sur <Entrée>.
4. Sélectionnez l'option **Boot from CD-ROM** (Démarrer sur CD-ROM) sur le menu qui apparaît et appuyez sur <Entrée>.
5. Tapez 1 pour démarrer le menu du CD et appuyez sur <Entrée> pour poursuivre.
6. Sélectionnez **Run the 32 Bit Dell Diagnostics** (Démarrer les diagnostics Dell 32 bits) dans la liste numérotée. Si plusieurs versions apparaissent, sélectionnez la version correspondant à votre ordinateur.
7. Sélectionnez le test à exécuter.
8. Si un problème survient lors d'un test, un message indiquant le code d'erreur et une description du problème s'affiche. Notez le code d'erreur et la description du problème avant de prendre contact avec Dell (voir «Contacter Dell» en page 78).

-  **REMARQUE** : le numéro de service de votre ordinateur est affiché en haut de chaque écran de test. Le numéro de service permet d'identifier votre ordinateur lorsque vous prenez contact avec Dell.
9. A l'achèvement des tests, fermez l'écran de test pour revenir la fenêtre **Choose An Option** (Choisir une option).
 10. Pour quitter Dell Diagnostics et redémarrer l'ordinateur, cliquez sur **Exit** (Quitter).
 11. Retirez le disque *Drivers and Utilities*.

Restauration de votre système d'exploitation

Vous pouvez restaurer le système d'exploitation sur votre ordinateur grâce aux options suivantes :

 **PRÉCAUTION** : en utilisant Dell Factory Image Restore ou le disque du *système d'exploitation* efface toutes les données de votre ordinateur de façon permanente. Si possible, sauvegardez toutes les données avant de lancer ces options.

Option	Utilisez
Restauration du système	en premier recours
Dell DataSafe Local Backup	lorsque Restauration système ne résoud pas votre problème
Support de restauration système	lorsqu'une panne du système d'exploitation ne permet pas l'utilisation de la restauration système ou de DataSafe Local Backup lors de l'installation de l'image d'usine sur un disque dur nouvellement installé
Dell Factory Image Restore	pour restaurer votre ordinateur en l'état où il se trouvait lorsque vous l'avez reçu
le disque du <i>système d'exploitation</i>	pour réinstaller le système d'exploitation sur votre ordinateur

 **REMARQUE** : le disque du *système d'exploitation* n'est pas obligatoirement expédié avec votre ordinateur.

Restauration du système

Le système d'exploitation Windows propose la fonction Restauration du système qui vous permet de restaurer l'ordinateur à un état antérieur (sans répercussions sur les fichiers de données) si les modifications apportées au matériel, aux logiciels ou aux paramètres du système empêchent l'ordinateur de fonctionner correctement. Toutes les modifications apportées à votre ordinateur par la fonction Restauration du système sont totalement réversibles.

 **PRÉCAUTION : sauvegardez régulièrement vos fichiers de données. La fonction Restauration du système ne gère pas ni ne récupère vos fichiers de données.**

Démarrage de la restauration du système

1. Cliquez sur **Démarrer** .
2. Dans la case de recherche, tapez `Restauration du système` et appuyez sur <Entrée>.

 **REMARQUE** : la fenêtre **Contrôle de compte d'utilisateur** peut apparaître. Si vous êtes administrateur de l'ordinateur, cliquez sur **Continuer** ; sinon, prenez contact avec votre administrateur pour poursuivre l'action voulue.

3. Cliquez sur **Suivant** et suivez les instructions à l'écran.

Si la restauration du système n'a pas résolu le problème, vous pouvez annuler la dernière restauration du système.

Annulation de la dernière restauration du système

 **REMARQUE** : avant d'annuler la dernière restauration du système, enregistrez et fermez tous les fichiers ouverts et quittez tous les programmes en cours d'exécution. Ne modifiez, n'ouvrez ou ne supprimez en aucun cas des fichiers ou des programmes tant que la restauration du système n'est pas terminée.

1. Cliquez sur **Démarrer** .
2. Dans la case de recherche, tapez `Restauration du système` et appuyez sur <Entrée>.
3. Cliquez sur **Annuler ma dernière restauration**, cliquez sur **Suivant** puis suivez les invites à l'écran.

Dell DataSafe Local Backup

 **PRÉCAUTION** : l'utilisation de Dell DataSafe Local Backup supprime tout programme ou pilote installé après réception de l'ordinateur définitivement. Préparez un support de sauvegarde des applications que vous devez installer avant d'utiliser Dell DataSafe Local Backup. N'utilisez Dell DataSafe Local Backup que si la restauration du système n'a pas résolu votre problème de système d'exploitation.

 **PRÉCAUTION** : bien que Dell DataSafe Local Backup soit conçu pour conserver les fichiers de données sur votre ordinateur, il est conseillé de sauvegarder vos fichiers avant d'utiliser Dell DataSafe Local Backup.

 **REMARQUE** : Dell DataSafe Local Backup peut ne pas être disponible dans tous les pays.

 **REMARQUE** : si Dell DataSafe Local Backup n'est pas disponible sur votre ordinateur, utilisez Dell Factory Image Restore (voir «Dell Factory Image Restore» à la page 69) pour restaurer votre système d'exploitation.

Vous pouvez utiliser Dell DataSafe Local Backup pour restaurer votre disque dur à l'état fonctionnel où il se trouvait lors de l'achat de votre ordinateur, sans effacer les fichiers de données.

Dell DataSafe Local Backup vous permet de :

- Sauvegarder et restaurer votre ordinateur dans un état de fonctionnement antérieur
- Créer un support de restauration système

Bases de Dell DataSafe Local Backup

Pour restaurer une image d'usine tout en préservant les fichiers de données :

1. Eteignez l'ordinateur.
 2. Débranchez tous les périphériques (lecteur USB, imprimante, etc) connectés à l'ordinateur et supprimez le matériel interne ajouté récemment.
-  **REMARQUE** : ne déconnectez pas l'adaptateur de CA.
3. Allumez l'ordinateur.

4. Quand le logo Dell™ apparaît, appuyez plusieurs fois sur <F8> pour accéder à la fenêtre **Options de démarrage avancées**.

 **REMARQUE** : si vous attendez trop longtemps et que le logo du système d'exploitation apparaît, patientez jusqu'à ce que le bureau de Microsoft® Windows® s'affiche ; éteignez alors votre ordinateur et faites une nouvelle tentative.

5. Sélectionnez **Réparer votre ordinateur**.
6. Sélectionnez **Dell DataSafe Restore and Emergency Backup** depuis le menu **options de restauration système** puis suivez les instructions à l'écran.

 **REMARQUE** : le processus de restauration pourrait prendre une heure ou plus selon la taille des données à restaurer.

 **REMARQUE** : pour plus d'informations, consultez l'article 353560 de la base de connaissance sur **support.dell.com**.

Mise à niveau vers Dell DataSafe Local Backup Professional

 **REMARQUE** : Dell DataSafe Local Backup Professional pourrait être installé sur votre ordinateur, si commandé au moment de l'achat.

Dell DataSafe Local Backup Professional offres des fonctionnalités supplémentaires qui vous permettent de :

- Sauvegarder et restaurer votre ordinateur selon les types de fichiers
- Sauvegarder les fichiers dans un périphérique de stockage local
- Planifier des sauvegardes automatisées

Pour mettre à niveau vers Dell DataSafe Local Backup Professional :

1. Faites un double-clic sur l'icône Dell DataSafe Local  dans la barre des tâches.
2. Cliquez sur **METTRE À NIVEAU MAINTENANT !**
3. Suivez les instructions à l'écran pour terminer la mise à niveau.

Support de restauration système

 **PRÉCAUTION** : bien que Dell DataSafe Local Backup soit conçu pour conserver les fichiers de données sur votre ordinateur, il est conseillé de sauvegarder vos fichiers avant d'utiliser le support de restauration système.

Vous pouvez utiliser le support de restauration système créé grâce à Dell DataSafe Local Backup pour restaurer votre disque dur à l'état fonctionnel où il se trouvait lors de l'achat de votre ordinateur, sans effacer les fichiers de données.

Utilisez le support de restauration système dans les cas suivants :

- Panne du système d'exploitation qui ne permet pas l'utilisation des options de restauration installées sur votre ordinateur.
- Panne de disque dur qui ne permet pas la récupération des données.

Pour restaurer l'image d'usine de votre ordinateur en utilisant support de restauration système :

1. Insérez le disque ou la clef USB de restauration système puis redémarrez l'ordinateur.
2. Lorsque le logo DELL™ apparaît, appuyez immédiatement sur <F12>.

 **REMARQUE** : si vous attendez trop longtemps et que le logo du système d'exploitation apparaît, patientez jusqu'à ce que le bureau de Microsoft® Windows® s'affiche ; éteignez alors votre ordinateur et faites une nouvelle tentative.

3. Sélectionnez le périphérique d'amorçage approprié depuis la liste, puis pressez <Entrée>.
4. Suivez les instructions qui s'affichent pour terminer le processus de restauration.

Dell Factory Image Restore

 **PRÉCAUTION** : Dell Factory Image Restore supprime définitivement toutes les données qui figurent sur le disque dur et supprime tous les programmes ou tous les pilotes installés après que vous avez reçu l'ordinateur. Si possible, sauvegardez toutes les données avant de lancer cette option. N'utilisez Dell Factory Image Restore que si la restauration du système n'a pas résolu votre problème de système d'exploitation.

 **REMARQUE** : Dell Factory Image Restore peut ne pas être disponible dans certains pays ou sur certains ordinateurs.

 **REMARQUE** : si Dell Factory Image Restore n'est pas disponible sur votre ordinateur, utilisez Dell DataSafe Local Backup (voir «Dell DataSafe local Backup» à la page 66) pour restaurer votre système d'exploitation.



N'utilisez Dell Factory Image Restore qu'en dernier ressort pour restaurer votre système d'exploitation. Cette option restaure votre disque dur à l'état de fonctionnement dans lequel il était lorsque vous avez acheté l'ordinateur. Tous les programmes ou fichiers ajoutés depuis que vous avez reçu votre ordinateur, notamment les fichiers de données, sont supprimés du disque dur définitivement. Les documents, feuilles de calcul, messages électroniques, photos numériques et fichiers de musique constituent les fichiers de données. Si possible, sauvegardez toutes les données avant de lancer Dell Factory Image Restore.

Démarrage de Dell Factory Image Restore

1. Allumez l'ordinateur.
2. Quand le logo DELL™ apparaît, appuyez plusieurs fois sur <F8> pour accéder à la fenêtre **Options de démarrage avancées**.

 **REMARQUE** : si vous attendez trop longtemps et que le logo du système d'exploitation apparaît, patientez jusqu'à ce que le bureau de Microsoft® Windows® s'affiche ; éteignez alors votre ordinateur et faites une nouvelle tentative.

3. Sélectionnez **Réparer votre ordinateur**. La fenêtre **Options de récupération système** apparaît.
4. Sélectionnez une organisation de clavier, puis cliquez sur **Suivant**.

5. Pour accéder aux options de réparation, ouvrez une session comme utilisateur local. Pour accéder à l'invite de commande, tapez `Administrateur` dans le champ **Nom d'utilisateur**, puis cliquez sur **OK**.
6. Cliquez sur **Dell Factory Image Restore**. L'écran de bienvenue de **Dell Factory Image Restore** apparaît.
 -  **REMARQUE** : selon votre configuration, vous devrez peut-être sélectionner **Outils d'usine Dell**, puis **Dell Factory Image Restore**.
7. Cliquez sur **Suivant**. L'écran **Confirmer la suppression de données** apparaît.
 -  **REMARQUE** : si vous ne souhaitez pas effectuer la restauration d'image d'usine, cliquez sur **Annuler**.
8. Cochez la case pour confirmer que vous souhaitez poursuivre le reformatage du disque dur et la restauration du logiciel système à l'état de sortie d'usine, puis cliquez sur **Suivant**.
Le processus de restauration commence et pourrait prendre 5 minutes ou plus pour se terminer. Un message apparaît quand le système d'exploitation et les applications installés en usine ont été restaurés à l'état de sortie d'usine.
9. Cliquez sur **Terminé** et redémarrez l'ordinateur.

Obtention d'aide

Pour tout problème avec votre ordinateur, procédez comme suit pour diagnostiquer et dépanner le problème :

1. Voir «Résolution des incidents» en page 47 pour des informations et procédures correspondant au problème rencontré avec votre ordinateur.
2. Voir le *Guide technique Dell* disponible sur votre disque dur ou à l'adresse **support.dell.com/manuals** pour plus d'informations sur le dépannage.
3. Voir «Dell Diagnostics» en page 60 pour les procédures d'exécution de Dell Diagnostics.
4. Complétez la «Liste de vérification des diagnostics» en page 77.
5. Utilisez la gamme complète de services en ligne de Dell disponibles sur le site de Dell Support (**support.dell.com**) pour obtenir de l'aide sur les procédures d'installation et de dépannage. Voir «Services en ligne» en page 74 pour une liste complète de l'assistance Dell en ligne.

6. Si les étapes précédentes ne vous ont pas permis de résoudre le problème, voir «Avant d'appeler» en page 77.

 **REMARQUE** : appelez le support Dell à l'aide d'un téléphone situé à proximité de l'ordinateur pour que le technicien puisse vous guider pendant la procédure de dépannage.

 **REMARQUE** : il se peut que le système de code de service express de Dell ne soit pas disponible dans tous les pays.

Lorsque le système téléphonique automatisé de Dell vous le demande, entrez votre code de service express pour que votre appel soit directement acheminé vers l'équipe de support technique appropriée. Si vous n'avez pas de code de service express, ouvrez le dossier des **Accessoires Dell**, double-cliquez sur l'icône **Code de service express** et suivez les instructions qui s'affichent.

 **REMARQUE** : certains des services ne sont pas toujours disponibles en dehors des Etats-Unis. Veuillez communiquer avec votre représentant Dell local pour obtenir des informations sur leur disponibilité.

Support technique et service clientèle

Le service de support Dell est disponible pour répondre à vos questions au sujet du matériel Dell. Nos employés de support utilisent des diagnostics sur ordinateur pour fournir rapidement des réponses exactes.

Pour prendre contact avec le service de support technique de Dell, voir «Avant d'appeler» en page 77, puis consultez les coordonnées de contact correspondant à votre région ou visitez support.dell.com.

DellConnect

DellConnect™ est un outil d'accès en ligne simple permettant à un technicien d'assistance et de service d'accéder à votre ordinateur par une connexion à haut débit, pour diagnostiquer votre problème et le réparer sous vos yeux. Pour plus d'informations, consultez www.dell.com/dellconnect.

Services en ligne

Vous pouvez en savoir plus sur les produits et services Dell en consultant les sites suivants :

- **www.dell.com**
- **www.dell.com/ap** (pays d'Asie et du Pacifique uniquement)
- **www.dell.com/jp** (Japon uniquement)
- **www.euro.dell.com** (Europe uniquement)
- **www.dell.com/la** (pays d'Amérique Latine et les Caraïbes)
- **www.dell.ca** (Canada uniquement)

Vous pouvez accéder au support Dell par les sites et adresses e-mail suivants :

Sites web de support Dell

- **support.dell.com**
- **support.jp.dell.com** (Japon uniquement)
- **support.euro.dell.com** (Europe uniquement)
- **supportapj.dell.com** (Asie Pacifique uniquement)

Adresses e-mail de support Dell

- **mobile_support@us.dell.com**
- **support@us.dell.com**
- **la-techsupport@dell.com** (pays d'Amérique Latine et les Caraïbes uniquement)
- **apsupport@dell.com** (région Asie/Pacifique uniquement)

Adresses e-mail marketing et ventes Dell

- **apmarketing@dell.com** (région Asie/Pacifique uniquement)
- **sales_canada@dell.com** (Canada uniquement)

FTP (File Transfert Protocol - protocole de transfert de fichiers) anonyme

- **ftp.dell.com**

Connectez-vous en tant qu'utilisateur : `anonyme` et utilisez votre adresse électronique comme mot de passe.

Service d'état des commandes automatisé

Pour vérifier l'état de vos commandes de produits Dell, vous pouvez visiter le site **support.dell.com**, ou appeler le service d'état des commandes automatisé. Un message préenregistré vous invite à entrer les informations concernant votre commande afin de la localiser et de vous informer.

Si vous avez un problème avec votre commande, comme des pièces manquantes, des mauvaises pièces ou une facturation erronée, contactez le service clientèle de Dell. Gardez votre facture ou votre fiche d'expédition à portée de main lorsque vous appelez.

Pour connaître le numéro de téléphone à appeler pour votre région, voir «Contacter Dell» en page 78.

Informations sur les produits



Si vous avez besoin d'informations sur les autres produits disponibles auprès de Dell ou si vous voulez passer une commande, visitez **www.dell.com**. Pour trouver le numéro de téléphone approprié pour votre pays ou pour parler à un spécialiste des ventes, voir «Contacter Dell» en page 78.

Retour d'articles pour réparation sous garantie ou avoir

Préparez tous les articles à retourner, pour réparation ou avoir, comme indiqué ci-après :

 **REMARQUE** : avant de renvoyer le produit à Dell, assurez-vous de sauvegarder toutes les données sur le disque dur et tout autre périphérique de stockage sur le produit. Éliminez toutes les informations confidentielles, protégées et données personnelles, ainsi que les supports amovibles tels que CD et cartes ExpressCard. Dell décline toute responsabilité en ce qui concerne vos informations confidentielles, propriétaires ou personnelles, et en cas de perte ou d'endommagement des données ou des supports amovibles.

1. Appelez Dell pour obtenir un numéro d'autorisation de renvoi du matériel et écrivez-le lisiblement et bien en vue sur l'extérieur de la boîte. Pour connaître le numéro de téléphone à appeler pour votre région, voir «Contacter Dell» en page 78.

2. Joignez une copie de votre facture et une lettre décrivant la raison du renvoi.
 3. Joignez une copie de la liste de vérification des diagnostics (voir «Liste de vérification des diagnostics» en page 77), indiquant les tests que vous avez effectués et les messages d'erreur générés par Dell Diagnostics (voir «Dell Diagnostics» en page 60).
 4. Joignez tous les accessoires qui doivent accompagner le ou les articles renvoyés (câbles d'alimentation, logiciels, guides, etc.) s'il s'agit d'un retour pour avoir.
 5. Renvoyez l'équipement dans son emballage d'origine (ou un équivalent).
-  **REMARQUE** : les frais d'expédition sont à votre charge. L'assurance des articles retournés vous incombe également et vous acceptez le risque de leur perte au cours de leur acheminement vers Dell. Les envois en contre-remboursement ne sont pas acceptés.
-  **REMARQUE** : les retours ne comportant pas les éléments décrits ci-dessus seront refusés au quai de réception de Dell et vous seront retournés.

Avant d'appeler

 **REMARQUE** : ayez votre code de service express à portée de main quand vous appelez. Ce code facilite l'acheminement de votre appel par le système d'assistance téléphonique informatisé de Dell. Vous devrez peut-être fournir votre numéro de service (situé en dessous de votre ordinateur).

N'oubliez pas de compléter la liste de vérification des diagnostics suivante. Si possible, allumez votre ordinateur avant de contacter Dell pour obtenir une assistance et appelez d'un téléphone qui se trouve à proximité de votre ordinateur. On peut vous demander de taper certaines commandes au clavier, de donner des informations détaillées sur le fonctionnement de l'ordinateur ou d'essayer d'autres méthodes de dépannage uniquement possibles sur ce dernier. Assurez-vous que la documentation de l'ordinateur est disponible.

Liste de vérification des diagnostics

- Nom :
- Date :
- Adresse :
- Numéro de téléphone :
- Numéro de service (code à barres situé à l'arrière de l'ordinateur ou en dessous) :
- Code de service express :
- Numéro d'autorisation de retour du matériel (s'il vous a été fourni par le support technique de Dell) :
- Système d'exploitation et version :
- Périphériques :
- Cartes d'extension :
- Êtes-vous connecté à un réseau ? Oui/Non
- Réseau, version et carte réseau :
- Programmes et versions :

Obtention d'aide

Consultez la documentation de votre système d'exploitation pour déterminer le contenu des fichiers de démarrage de l'ordinateur. Si l'ordinateur est relié à une imprimante, imprimez chaque fichier. Sinon, notez le contenu de chaque fichier avant d'appeler Dell.

- Message d'erreur, code sonore ou code de diagnostic :
- Description du problème et procédures de dépannage effectuées :

Contacteur Dell

Pour les clients aux Etats-Unis, appelez le 800-WWW-DELL (800-999-3355).



REMARQUE : si vous n'avez pas de connexion Internet active, vous pouvez trouver les informations de contact sur votre confirmation de commande, bordereau d'expédition, facture ou dans le catalogue de produits de Dell.

Dell propose plusieurs options de services et support en ligne et par téléphone. Leur disponibilité dépend du produit et du pays, certains services peuvent ne pas être disponibles dans votre région.

Pour prendre contact avec Dell pour des questions commerciales, de support technique ou de service à la clientèle :

1. Visitez **support.dell.com/contactdell**.
2. Sélectionnez votre pays ou région.
3. Sélectionnez le lien de service ou de support en fonction de vos besoins.
4. Choisissez la méthode qui vous convient le mieux pour prendre contact avec Dell.

Trouver plus d'informations et de ressources

Si vous devez :

réinstaller votre système d'exploitation

exécuter un programme de diagnostique sur votre ordinateur

Réinstaller les programmes système

trouvez plus d'informations sur le système d'exploitation Microsoft® Windows® et ses fonctionnalités

mettre à jour votre ordinateur avec de la mémoire supplémentaire ou de remplacement, ou ajouter un nouveau disque dur

réinstaller ou remplacer une pièce usée ou défectueuse

Voir :

«Support de restauration système» à la page 68

«Dell Diagnostics» à la page 60

«Mes téléchargements Dell» à la page 57

support.dell.com

le *Guide de maintenance* sur **support.dell.com/manuals**



REMARQUE : dans certains pays, l'ouverture et le remplacement de pièces de votre ordinateur peut annuler votre garantie. Vérifiez les conditions de garantie et de retour avant d'intervenir à l'intérieur de votre ordinateur.

Si vous devez :

trouver les informations sur les pratiques sûres pour votre ordinateur

consulter les informations de garanties, conditions générales (Etats-Unis seulement), instructions de sécurité, informations réglementaires, informations d'ergonomie et le contrat de licence d'utilisateur final

trouver votre numéro de service/code de service express – Vous devez utiliser le numéro de service pour identifier votre ordinateur sur le site **support.dell.com** ou prendre contact avec le support technique

Voir :

les documents réglementaires et de sécurité livrés avec votre ordinateur, voir aussi la page de conformité réglementaire sur **www.dell.com/regulatory_compliance**

le dessous de votre ordinateur
le **Dell Support Center**. Pour lancer **Dell Support Center**, cliquez sur l'icône  dans la barre des tâches

Si vous devez :

trouver des pilotes et téléchargements ; fichiers
lisez-moi

accéder au support technique et à l'aide sur le
produit

vérifier le statut de votre commande pour les
achats d'appareils neufs

trouver des solutions et réponses aux questions
courantes



trouver des informations sur les mises à jour et
modifications techniques de dernière minute
sur votre ordinateur ou des informations de
références techniques avancées pour les
techniciens et les utilisateurs expérimentés

Voir :

support.dell.com

Caractéristiques

Cette partie donne des informations pouvant être nécessaires pour l'installation, la mise à jour de pilotes et la mise à niveau de votre ordinateur.

 **REMARQUE** : les offres proposées peuvent dépendre de la région. Pour plus d'informations sur la configuration de votre ordinateur, cliquez sur **Démarrer**  → **Aide et support** et sélectionnez l'option qui permet de consulter les informations sur votre ordinateur.

Modèle de l'ordinateur

Dell Studio 1745/1747/1749

Informations sur l'ordinateur

Jeu de puces du système	Mobile Intel Express GM45 (Studio 1745)
	Mobile Intel 5 Series Discrete GFX (Studio 1745)
	Jeu de puces Mobile Intel 5 Series Express PM55 (Studio 1747)
	Jeu de puces Mobile Intel 5 Series Express HM55 (Studio 1749)

Informations sur l'ordinateur

Largeur du bus de données	64 bits
Largeur du bus de la mémoire DRAM	bus bicanal (2) 64-bits
Largeur du bus d'adresses du processeur	32 bits
Flash EPROM	2 Mo (Studio 1745 et 1747) 4 Mo (Studio 1749)
Bus graphique	PCI-E x16

**Modèle de
l'ordinateur**
Studio 1745
Studio 1747
Studio 1749
Processeur

Type de processeur

 Intel® Celeron®
 Intel Pentium®
 Dual-Core
 Intel Core™2 Duo

 Intel Core i7
 (Quatre coeurs)

 Intel Core i3
 Intel Core i5
 Intel Core i7
 (Double coeur)

Cache L1

 64 Ko (32 Ko pour
 chaque coeur)

 256 Ko (64 Ko pour
 chaque coeur)

 128 Ko (64 Ko pour
 chaque coeur)

Cache L2

 2 Mo, 3 Mo ou 6 Mo
 (Intel Core2 Duo)
 1 Mo (Intel Celeron et
 Intel Pentium Dual-Core)

 1 Mo (256 Ko pour
 chaque coeur)

 512 Ko (256 Ko pour
 chaque coeur)

Cache L3

 jusqu'a 8 Mo de
 données partagées

 jusqu'à 4 Mo de
 données partagées

Caractéristiques

Modèle de l'ordinateur	Studio 1745	Studio 1747	Studio 1749
Vidéo			
Interface LCD	Signalisation différentielle basse tension (LVDS)	LVDS	LVDS
Prise en charge TV Séparée	HDMI 1.3	HDMI 1.3	HDMI 1.3
Type	carte intégrée sur la carte système	carte intégrée sur la carte système	carte intégrée sur la carte système
contrôleur vidéo	ATI Mobility Radeon HD 4570/4650	ATI Mobility Radeon HD 4650	ATI Mobility Radeon HD 5650
Mémoire vidéo	DDR3 512 Mo/1 Go	DDR3 1 Go	DDR3 1 Go

**Modèle de
l'ordinateur****Studio 1745****Studio 1747****Studio 1749**

UMA

Type

carte intégrée sur la
carte systèmecarte intégrée sur la
carte système

contrôleur vidéo

Mobile Intel GMA
4500MHD

Intel GMA HD

Mémoire vidéo

jusqu'à 358 Mo de
mémoire partagéejusqu'à 1,7 Go de
mémoire partagée

Mémoire

Connecteur du module de mémoire	deux connecteurs SODIMM accessibles à l'utilisateur
Capacité des modules mémoire	1 Go, 2 Go, 3 Go, 4 Go, 5 Go, 6 Go, et 8 Go
Type de mémoire	SODIMM DDR3 1066 MHz (Studio 1745/1747/1749) SODIMM DDR3 1333 MHz (Studio 1747)
Configuration mémoire minimale	1 Go
Configuration mémoire maximale	8 Go

 **REMARQUE** : pour des instructions sur la mise à niveau de mémoire, voir le *Guide de maintenance* à l'adresse support.dell.com/manuals.

ExpressCard

Contrôleur ExpressCard	Intel ICH9M (Studio 1745) Jeu de puces Mobile Intel 5 Series Express PM55 (Studio 1747) Jeu de puces Mobile Intel 5 Series Express HM55 (Studio 1749)
Cartes prises en charge	ExpressCard/34 (34 mm) 1,5 V et 3,3 V
Taille du connecteur ExpressCard	26 broches

Connecteurs

Audio	un connecteur de microphone (entrée), deux connecteurs de casque/de haut-parleurs stéréo
IEEE 1394a	un mini connecteur 4 broches, non alimenté
Carte Mini PCI	un logement de carte Mini pleine hauteur de type IIIA, deux logements de carte Mini demi-hauteur
connecteur HDMI	un connecteur à 19 broches
Carte réseau	un connecteur RJ45
USB	deux connecteurs à 4 broches conformes à la norme USB 2.0

Connecteurs

Vidéo	un connecteur à 15 broches femelle
DisplayPort	un connecteur à 20 broches
eSATA	un connecteur combiné sept broches/quatre broches eSATA/USB

Communications

Modem (en option)	modem externe USB V.92 56K
Contrôleur	modem matériel
Interface	USB
Carte réseau	LAN Ethernet 10/100/1000 sur la carte système
Sans fil	WLAN, WWAN, WiMax/Wi-Fi abgn et WPAN avec technologie sans fil Bluetooth®

Caractéristiques

Audio

Type	JBL 2.1 canaux avec audio étendu SRS
Contrôleur audio	IDT 92HD73C
Conversion stéréo	24 bits (analogique-numérique et numérique-analogique)
Interface interne	Intel High Definition audio
Haut-parleur	deux haut-parleurs principaux de 1,5 watts et un caisson de basses de 3,0 watts, pour une puissance totale du système de 6,0 watts
Commandes de volume	menus de programme et commandes multimédia

Caméra

Pixel	2,0 mégapixels
Résolution vidéo	160 x 120 ~ 1600 x 1200 (160 x 120 ~ 1280 x 720 à 30 trames par seconde)
Angle de vue diagonal	60°

Ecran

Type	17,3" HD+ WLED rétroéclairé, TrueLife 17,3" FHD B+RG LED rétroéclairé, TrueLife
------	--

Ecran

Dimensions :

Hauteur	214,81 mm (8,46 pouces)
Largeur	381,89 mm (15,04 pouces)
Diagonale	439,42 mm (17,30 pouces)

Résolution maximale	HD+ : 1600 x 900 FHD : 1920 x 1080
---------------------	---------------------------------------

Fréquence d'affichage	60 Hz
-----------------------	-------

Angle de fonctionnement	0° (fermé) à 140°
-------------------------	-------------------

Luminance	HD+ : 220 nits (restitution de couleur 60 %) FHD : 300 nits (restitution de couleur 92 %)
-----------	--

Ecran

Angles de visualisation :

Horizontal	HD+ : 40/40 FHD : 60/60 (pour les deux restitutions de couleur 72 % et 90 %)
------------	---

Vertical	HD+ : 15/30 (H/L) FHD : 50/50 (pour les deux restitutions de couleur 72 % et 90 %)
----------	---

Taille du pixel	HD+ : 0,24 x 0,24 mm FHD : 0,20 x 0,20 mm
-----------------	--

Commandes	luminosité réglable par les raccourcis clavier (voir le <i>Guide technique Dell</i> pour plus d'informations).
-----------	--

Caractéristiques

Clavier (rétroéclairé)

Nombre de touches 102 (Etats-Unis et Canada) ;
103 (Europe) ; 106 (Japon) ;
105 (Brésil)

Organisation QWERTY/AZERTY/Kanji

Tablette tactile

Résolution de la position X/Y (mode de table graphique) 240 cpi

Dimension :

Largeur zone sensible de 100 mm
(3,9 pouces)

Hauteur rectangle 56 mm (2,2 pouces)

Batterie

Types et dimensions :

«Smart» au lithium ion 9 cellules

Hauteur 41,9 mm (1,65 pouces)

Largeur 340,6 mm (13,41 pouces)

Profondeur 56,7 mm (2,23 pouces)

Masse 0,52 kg (1,15 livre)

Batterie

«Smart» au lithium ion 6 cellules	
Hauteur	22,2 mm (0,87 pouces)
Largeur	206,0 mm (8,11 pouces)
Profondeur	56,7 mm (2,23 pouces)
Masse	0,35 kg (0,77 livre)
Tension	11,1 VCC (6/9 éléments)
Durée approximative de la charge :	4 heures (quand l'ordinateur est éteint)

Batterie

Durée de fonctionnement	variable selon les conditions de fonctionnement et peut être considérablement plus courte en cas d'utilisation intensive. <i>Voir le Guide technique Dell pour plus d'informations.</i>
Durée de service approximative	300 cycles de décharge/charge
Plage de températures :	
Fonctionnement	0 ° à 35 °C (32 ° à 95 °F)
Stockage	-40 ° à 65 °C (-40 ° à 149 °F)
Pile bouton	CR-2032

Adaptateur de CA

 **REMARQUE** : utilisez uniquement les adaptateurs de CA spécifiés pour votre ordinateur. Voir les informations de sécurité livrées avec votre ordinateur.

Tension d'entrée	100–240 VCA
Courant d'entrée (maximal)	2,50 A
Fréquence d'entrée	50–60 Hz
Puissance	65 W, 90 W, ou 130 W
Courant de sortie	
65 W	3,34 A (continu)
90 W	4,62 A (continu)
130 W	6,70 A (continu)
Tension de sortie nominale	19,5 ± 1 VCC

Adaptateur de CA

Dimensions :

130 W (série E)

Hauteur	25,4 mm (1,0 pouces)
Largeur	76,2 mm (3,0 pouces)
Profondeur	154,7 mm (6,1 pouces)
Poids (avec les câbles)	jusqu'à 0,74 kg (1,63 livre)

90 W (série E)

Hauteur	16 mm (0,6 pouces)
Largeur	70 mm (2,8 pouces)
Profondeur	147 mm (5,8 pouces)
Poids (avec les câbles)	jusqu'à 0,53 kg (1,17 livres)

Adaptateur de CA

90 W (série D)

Hauteur	34,2 mm (1,3 pouces)
Largeur	60,8 mm (2,3 pouces)
Profondeur	153,4 mm (6,0 pouces)
Poids (avec les câbles)	jusqu'à 0,70 kg (1,54 livre)

65 W (Adaptateur allume-cigares/avion)

Hauteur	15 mm (0,5 pouces)
Largeur	66 mm (2,6 pouces)
Profondeur	127 mm (5,0 pouces)
Poids (avec les câbles)	jusqu'à 0,53 kg (1,17 livre)

Adaptateur de CA

Plage de températures :

Fonctionnement	0 ° à 40 °C (32 ° à 104 °F)
Stockage	-40 ° à 70 °C (-40 ° à 158 °F)

Caractéristiques physiques

Hauteur	28 mm à 40 mm (1,10 pouces à 1,57 pouces)
Largeur	413,0 mm (16,26 pouces)
Profondeur	280,5 mm (11,04 pouces)
Poids (avec une batterie à 6 cellules)	configurable jusqu'à moins de 3,3 kg (7,27 livres)

Environnement informatique

Plage de températures :

Fonctionnement	0 ° à 35 °C (32 ° à 95 °F)
Stockage	-40 ° à 65 °C (-40 ° à 149 °F)

Humidité relative (maximale) :

Fonctionnement	10 % à 90 % (sans condensation)
Stockage	5 % à 95 % (sans condensation)

Vibration maximale (avec un spectre de vibration aléatoire simulant l'environnement utilisateur) :

Fonctionnement	0,66 Geff
En stockage	1,30 Geff

Environnement informatique

Résistance maximale aux chocs
(en fonctionnement – mesurée avec Dell Diagnostics fonctionnant sur le disque dur et une impulsion demi-sinusoïdale de 2 ms ; hors fonctionnement – mesurée avec disque dur en position de rangement des têtes et une impulsion demi-sinusoïdale de 2 ms) :

Fonctionnement	110 G
En stockage	160 G

Altitude (maximale) :

Fonctionnement	-15,2 à 3048 m (-50 à 10 000 pieds)
Stockage	-15,2 à 10 668 m (-50 à 35 000 pieds)

Niveau de contamination aérienne G2 ou moins selon ISA-S71.04-1985

Annexe

Caractéristiques Macrovision

Ce produit intègre une technologie de protection des droits d'auteur qui est protégée par des documents de méthode de certains brevets américains et d'autres droits de propriété intellectuelle détenus par Macrovision Corporation ainsi que par d'autres détenteurs de droits. L'utilisation de cette technologie de protection des droits d'auteur est soumise à l'autorisation de Macrovision Corporation ; elle est destinée exclusivement à une utilisation domestique et à des opérations limitées de visualisation, sauf autorisation particulière de Macrovision Corporation. L'ingénierie inverse et le désassemblage sont interdits.

Informations pour la norme NOM, ou Norme Officielle Mexicaine (pour le Mexique seulement)

Les informations suivantes sont fournies sur le ou les appareils décrits dans ce document, conformément aux exigences de la Norme Officielle Mexicaine (NOM) :

Importateur :

Dell México S.A. de C.V.

Paseo de la Reforma 2620 - 11°

Col. Lomas Altas

11950 México, D.F.

Numéro de modèle réglementaire	Tension	Fréquence	Consommation électrique	Tension de sortie	Intensité de sortie
P02E	100–240 VCA	50–60 Hz	1,50/1,60/1,70/ 2,30/2,50 A	19,5 VDC	3,34/4,62/6,70 A

Pour plus de détails, lisez les informations de sécurité livrées avec votre ordinateur.

Pour plus d'informations sur les meilleures pratiques en matière de sécurité, voir la page d'accueil du site Regulatory Compliance (conformité à la réglementation), sur www.dell.com/regulatory_compliance.

Index

A

achat de produits

pour réparation ou avoir **75**

adresses e-mail

pour le support technique **73**

adresses e-mail du support **73**

aide

obtention d'aide et support **71**

appeler Dell **76**

B

barrettes d'alimentation, utilisation **6**

C

capacités de l'ordinateur **42**

caractéristiques **81**

circulation d'air, dégagement **5**

configuration, avant de commencer **5**

connexion

à l'Internet **16**

connexion à Internet **16**

connexion réseau sans fil **49**

connexions réseau

réparation **49**

contacter Dell en ligne **77**

D

dégâts, évitement **5**

DellConnect **72**

Dell Diagnostics **59**

Dell Factory Image Restore **68**

Dell Support Center **55**

Dell Touch Zone **37**

Index

Dépanneur des conflits matériels **58**

DisplayPort, connecteur **25**

DVD, lecture et création **43**

F

FAI

fournisseur d'accès Internet **16**

fonctions du logiciel **42**

G

gestes

écran tactile **38**

tablette tactile **30**

L

liste de vérification des diagnostics **76**

M

messages système **56**

O

options de réinstallation du système **63**

ordinateur, configuration **5**

ouverture de session FTP, anonyme **73**

P

pilotes et téléchargements **80**

problèmes, résolution **46**

problèmes d'alimentation, résolution **50**

problèmes de mémoire

résolution **52**

problèmes logiciels **52**

problèmes matériels

diagnostic **58**

produits

informations et achat **74**

R

réseau filaire

 câble réseau, branchement **7**

résolution des incidents **46**

ressources, recherche **78**

restauration d'image d'usine **68**

retour sous garantie **75**

S

service à la clientèle **72**

SIM **12**

sites de support

 mondial **73**

T

trouver plus d'informations **78**

U

USB PowerShare **26**

V

ventilation, dégagement **5**

W

Windows **9**

 assistant Compatibilité des programmes **53**

 réinstaller **63**



Imprimé aux U.S.A.

www.dell.com | support.dell.com



0W2JRXA00